

RELATÓRIO ANALÍTICO - COMPOSIÇÕES DE CUSTOS

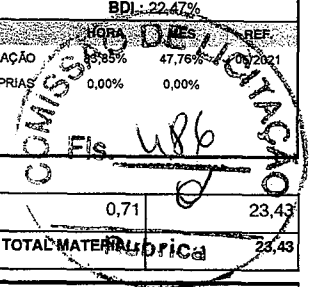

OBRA:	REFORMA E AMPLIAÇÃO DA EEIF PROFESSOR JUPI MARTINS - MAPP 2154	DATA: 02/06/2022	BDI: 22,47%
DESCRIÇÃO:	REFORMA E AMPLIAÇÃO DA EEIF PROFESSOR JUPI MARTINS - MAPP 2154	VERSAO	REF
LOCAL:	MUNICÍPIO DE SÃO LUÍS DO CURU	SEINFRA	027.1 COM DESONERAÇÃO 3,85% 47,76% 02/2021
CLIENTE:	PREFEITURA MUNICIPAL DE SÃO LUÍS DO CURU	COMPOSIÇÕES PRÓPRIAS	0,00% 0,00%



I2045	TELHA CERÂMICA COLONIAL	SEINFRA	UN	33,00000000	0,71	23,43
TOTAL MATERIAL:						23,43
VALOR:						63,38

1.6.11.3. C4468 - FORRO PVC - LAMBRI (100X6000 OU 200X6000)MM - FORNECIMENTO E MONTAGEM (M2)

MATERIAL	FONTE	UNID	COEFICIENTE	PREÇO UNITÁRIO	TOTAL
I8293	FORRO PVC - LAMBRI (100x6000 OU 200x6000)mm. DE 8MM A 10MM. INCLUSIVE ESTRUTURA DE FIXAÇÃO	SEINFRA	M2	1,00000000	54,51
TOTAL MATERIAL:					54,51
VALOR:					54,51

1.7.1.1. C1607 - LASTRO DE CONCRETO IMPERMEABILIZADO E=6CM (M2)

MAO DE OBRA	FONTE	UNID	COEFICIENTE	PREÇO UNITÁRIO	TOTAL
I2391	PEDREIRO	SEINFRA	H	0,40000000	8,31
I2543	SERVENTE	SEINFRA	H	1,16000000	18,04
TOTAL MAO DE OBRA:					26,35

MATERIAL	FONTE	UNID	COEFICIENTE	PREÇO UNITÁRIO	TOTAL
I0109	AREIA MEDIA	SEINFRA	M3	0,04060000	2,74
I0280	BFITA	SEINFRA	M3	0,05270000	4,02
I0805	CIMENTO PORTLAND	SEINFRA	KG	13,00000000	7,28
I1249	IMPERMEABILIZANTE	SEINFRA	KG	1,20000000	6,59
TOTAL MATERIAL:					20,63
VALOR:					46,97

1.7.1.2. C2996 - CERÂMICA ESMALTADA RETIFICADA C/ ARG. PRÉ-FABRICADA ATÉ 30X30 CM (900 CM²) - PEI-5/PEI-4 - P/ PISO (M2)

MAO DE OBRA	FONTE	UNID	COEFICIENTE	PREÇO UNITÁRIO	TOTAL
I1328	LADRILHISTA	SEINFRA	H	0,60000000	12,46
I2543	SERVENTE	SEINFRA	H	0,60000000	9,33
TOTAL MAO DE OBRA:					21,79

MATERIAL	FONTE	UNID	COEFICIENTE	PREÇO UNITÁRIO	TOTAL
I6498	CERÂMICA ESMALTADA RETIFICADA DIMENSÕES ATÉ 30x30cm (900 cm²) - PEI-5/PEI-4	SEINFRA	M2	1,10000000	37,60
I6508	ARGAMASSA COLANTE PRÉ-FABRICADA P/ CERÂMICAS E PORCELANATOS	SEINFRA	KG	6,00000000	12,18
TOTAL MATERIAL:					49,78
VALOR:					71,57

1.7.1.3. C2898 - REJUNTAMENTO C/ ARG. PRÉ-FABRICADA, JUNTA ENTRE 6MM E 10MM EM CERÂMICA, ACIMA DE 30X30 CM (900 CM²) E PORCELANATOS (PAREDE/PISO) (M2)

MAO DE OBRA	FONTE	UNID	COEFICIENTE	PREÇO UNITÁRIO	TOTAL
I1328	LADRILHISTA	SEINFRA	H	0,20000000	4,15
I2543	SERVENTE	SEINFRA	H	0,20000000	3,11
TOTAL MAO DE OBRA:					7,26

MATERIAL	FONTE	UNID	COEFICIENTE	PREÇO UNITÁRIO	TOTAL
I0118	ARGAMASSA PRE-FABRICADA PARA REJUNTAMENTO	SEINFRA	KG	0,67600000	2,43

Paulo Henrique Muniz
 Eng.º - CREA/CE/0486-D
 R. ...



RELATÓRIO ANALÍTICO - COMPOSIÇÕES DE CUSTOS

OBRA:	REFORMA E AMPLIAÇÃO DA EEIF PROFESSOR JUPI MARTINS - MAPP 2154	DATA: 02/06/2022	BDI: 22,47%
DESCRIÇÃO:	REFORMA E AMPLIAÇÃO DA EEIF PROFESSOR JUPI MARTINS - MAPP 2154	FONTE	VERSÃO
LOCAL:	MUNICÍPIO DE SÃO LUÍS DO CURU	SEINFRA	027.1 COM DESONERAÇÃO
CLIENTE:	PREFEITURA MUNICIPAL DE SÃO LUÍS DO CURU		COMPOSIÇÕES PRÓPRIAS

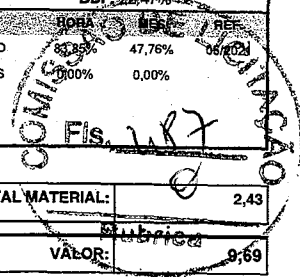

TOTAL MATERIAL:	2,43
VALOR:	9,69

1.7.2.1. C4468 - FORRO PVC - LAMBRI (100X6000 OU 200X6000)MM - FORNECIMENTO E MONTAGEM (M2)

MATERIAL	FONTE	UNID	COEFICIENTE	PREÇO UNITÁRIO	TOTAL
18293	FORRO PVC - LAMBRI (100x6000 OU 200x6000)mm. DE 8MM A 10MM. INCLUSIVE ESTRUTURA DE FIXAÇÃO	SEINFRA	M2	1,00000000	54,51
TOTAL MATERIAL:					54,51

VALOR:	54,51
--------	-------

2.1.1.1. C2201 - RETELHAMENTO C/ TELHA CERÂMICA COM 50% NOVA (M2)

MAO DE OBRA	FONTE	UNID	COEFICIENTE	PREÇO UNITÁRIO	TOTAL
12391	PEDREIRO	SEINFRA	H	1,10000000	20,77
12543	SERVEANTE	SEINFRA	H	1,10000000	15,55
TOTAL MAO DE OBRA:					39,96

MATERIAL	FONTE	UNID	COEFICIENTE	PREÇO UNITÁRIO	TOTAL
12045	TELHA CERÂMICA COLONIAL	SEINFRA	UN	15,00000000	0,71
TOTAL MATERIAL:					10,65

VALOR:	50,60
--------	-------

2.1.1.2. C4458 - FORRO PVC - LAMBRI (100X6000 OU 200X6000)MM - FORNECIMENTO E MONTAGEM (M2)

MATERIAL	FONTE	UNID	COEFICIENTE	PREÇO UNITÁRIO	TOTAL
18293	FORRO PVC - LAMBRI (100x6000 OU 200x6000)mm. DE 8MM A 10MM. INCLUSIVE ESTRUTURA DE FIXAÇÃO	SEINFRA	M2	1,00000000	54,51
TOTAL MATERIAL:					54,51

VALOR:	54,51
--------	-------

2.1.2.1. C1498 - INTERRUPTOR.UMA TECLA SIMPLES UMA PARALELA.10A.250V (UN)

MAO DE OBRA	FONTE	UNID	COEFICIENTE	PREÇO UNITÁRIO	TOTAL
10042	AJUDANTE DE ELETRICISTA	SEINFRA	H	0,45000000	16,77
12312	ELETRICISTA	SEINFRA	H	0,45000000	20,77
TOTAL MAO DE OBRA:					16,90

MATERIAL	FONTE	UNID	COEFICIENTE	PREÇO UNITÁRIO	TOTAL
11257	INTERRUPTOR 1 TECLA SIMPLES 1 PARALELO	SEINFRA	UN	1,00000000	16,86
TOTAL MATERIAL:					16,86

VALOR:	33,75
--------	-------

2.1.2.2. C2493 - TOMADA UNIVERSAL 10A 250V (UN)

MAO DE OBRA	FONTE	UNID	COEFICIENTE	PREÇO UNITÁRIO	TOTAL
10042	AJUDANTE DE ELETRICISTA	SEINFRA	H	0,21000000	16,77
12312	ELETRICISTA	SEINFRA	H	0,21000000	20,77
TOTAL MAO DE OBRA:					7,88

MATERIAL	FONTE	UNID	COEFICIENTE	PREÇO UNITÁRIO	TOTAL

Paulo Henrique Maniz
 Engº Civil - CREA 03601/MG-0
 R. P. ...



RELATÓRIO ANALÍTICO - COMPOSIÇÕES DE CUSTOS

OBRA:	REFORMA E AMPLIAÇÃO DA EEIF PROFESSOR JUPI MARTINS - MAPP 2154	DATA : 02/06/2022	BDI : 22,47%
DESCRIÇÃO:	REFORMA E AMPLIAÇÃO DA EEIF PROFESSOR JUPI MARTINS - MAPP 2154	SEINFRA	VERSÃO
LOCAL:	MUNICÍPIO DE SÃO LUÍS DO CURU		HORA
CLIENTE:	PREFEITURA MUNICIPAL DE SÃO LUÍS DO CURU		MES
			DIAS
			PREF

COMISSÃO DE LICITAÇÃO
 Fis. 188
 05/2021

12119	TOMADA UNIVERSAL 2POLOS	SEINFRA	UN	1,00000000	8,42	8,42
					TOTAL MATERIAL:	8,42
					VALOR:	16,30

2.1.2.3. C4792 - TOMADA DUPLA DE EMBUTIR 2P+T 10A-250V (UN)

MAO DE OBRA		FORTE	UNID	COEFICIENTE	PREÇO UNITÁRIO	TOTAL
10042	AJUDANTE DE ELETRICISTA	SEINFRA	H	0,29000000	16,77	4,86
12312	ELETRICISTA	SEINFRA	H	0,29000000	20,77	6,02
TOTAL MAO DE OBRA:						10,88

MATERIAL		FORTE	UNID	COEFICIENTE	PREÇO UNITÁRIO	TOTAL
19106	ESPELHO/PLACA DE 3 POSTOS 4"X2" PARA INSTALAÇÃO DE TOMADAS E INTERRUPTORES	SEINFRA	UN	1,00000000	3,14	3,14
19107	SUPORTE DE FIXAÇÃO PARA ESPELHO/PLACA 4"X2" P/ 3 MÓDULOS, INSTALAÇÕES DE TOMADAS E INTERRUPTORES	SEINFRA	UN	1,00000000	1,02	1,02
19108	TOMADA 2P+T 10A, 250V (APENAS MÓDULO)	SEINFRA	UN	2,00000000	4,38	8,76
TOTAL MATERIAL:						12,92
VALOR:						23,81

2.1.2.4. C1638 - LUMINÁRIA FLUORESCENTE COMPLETA (2 X 32)W (UN)

MAO DE OBRA		FORTE	UNID	COEFICIENTE	PREÇO UNITÁRIO	TOTAL
10042	AJUDANTE DE ELETRICISTA	SEINFRA	H	1,10000000	16,77	18,45
12312	ELETRICISTA	SEINFRA	H	1,10000000	20,77	22,85
TOTAL MAO DE OBRA:						41,30

MATERIAL		FORTE	UNID	COEFICIENTE	PREÇO UNITÁRIO	TOTAL
11371	LUMINARIA FLUORESCENTE COMPLETA (2 X 32)W	SEINFRA	UN	1,00000000	63,69	63,69
TOTAL MATERIAL:						63,69
VALOR:						104,98

2.1.2.5. C4762 - CAIXA DE LIGAÇÃO PVC 4" X 2" (UN)

MAO DE OBRA		FORTE	UNID	COEFICIENTE	PREÇO UNITÁRIO	TOTAL
10042	AJUDANTE DE ELETRICISTA	SEINFRA	H	0,15000000	16,77	2,52
12312	ELETRICISTA	SEINFRA	H	0,15000000	20,77	3,12
TOTAL MAO DE OBRA:						5,64

MATERIAL		FORTE	UNID	COEFICIENTE	PREÇO UNITÁRIO	TOTAL
16432	CAIXA DE EMBUTIR PVC - 4X2 RETANGULAR	SEINFRA	UN	1,00000000	1,75	1,75
TOTAL MATERIAL:						1,75
VALOR:						7,38

2.1.2.6. C1184 - ELETRODUTO FLEXÍVEL, TIPO GARGANTA (M)

MAO DE OBRA		FORTE	UNID	COEFICIENTE	PREÇO UNITÁRIO	TOTAL
10042	AJUDANTE DE ELETRICISTA	SEINFRA	H	0,80000000	16,77	13,42
TOTAL MAO DE OBRA:						13,42

MATERIAL		FORTE	UNID	COEFICIENTE	PREÇO UNITÁRIO	TOTAL

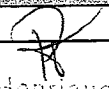

 Paulo Henrique
 Eng.º Civil - CREA 001.000.000/00-0
 RUA...



RELATÓRIO ANALÍTICO - COMPOSIÇÕES DE CUSTOS

OBRA:	REFORMA E AMPLIAÇÃO DA EEIF PROFESSOR JUPI MARTINS - MAPP 2154
DESCRIÇÃO:	REFORMA E AMPLIAÇÃO DA EEIF PROFESSOR JUPI MARTINS - MAPP 2154
LOCAL:	MUNICÍPIO DE SÃO LUÍS DO CURU
CLIENTE:	PREFEITURA MUNICIPAL DE SÃO LUÍS DO CURU

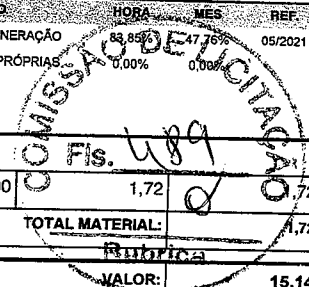
DATA :	02/06/2022	BDI :	22,47%
FONTE	VERSÃO	HORA	MES
SEINFRA	027.1 COM DESONERAÇÃO	53,85%	05/2021
COMPOSIÇÕES PRÓPRIAS		0,00%	0,00%



11084	ELETRODUTO FLEXIVEL TIPO GARGANTA	SEINFRA	M	1,00000000	1,72	1,72
TOTAL MATERIAL:						1,72
VALOR:						15,14

2.1.2.7. C0540 - CABO ISOLADO PVC 750V 2,5MM2 (M)

MAO DE OBRA		FONTE	UNID	COEFICIENTE	PREÇO UNITÁRIO	TOTAL
10042	AJUDANTE DE ELETRICISTA	SEINFRA	H	0,11000000	16,77	1,84
12312	ELETRICISTA	SEINFRA	H	0,11000000	20,77	2,28
TOTAL MAO DE OBRA:						4,12

MATERIAL		FONTE	UNID	COEFICIENTE	PREÇO UNITÁRIO	TOTAL
10356	CABO ISOLADO PVC 750V 2,5 MM2	SEINFRA	M	1,02000000	1,96	2,00
TOTAL MATERIAL:						2,00
VALOR:						6,13

2.1.3.1. C2461 - TEXTURA ACRÍLICA 1 DEMÃO EM PAREDES EXTERNAS (M2)

MAO DE OBRA		FONTE	UNID	COEFICIENTE	PREÇO UNITÁRIO	TOTAL
10045	AJUDANTE DE PINTOR	SEINFRA	H	0,20000000	16,77	3,35
12395	PINTOR	SEINFRA	H	0,30000000	20,77	6,23
TOTAL MAO DE OBRA:						9,58

MATERIAL		FONTE	UNID	COEFICIENTE	PREÇO UNITÁRIO	TOTAL
11856	SEALADOR ACRÍLICO	SEINFRA	L	0,19000000	13,32	2,53
12079	TEXTURA ACRÍLICA	SEINFRA	KG	0,31000000	7,63	2,37
TOTAL MATERIAL:						4,90
VALOR:						14,48

2.1.3.2. C1208 - EMASSAMENTO DE PAREDES INTERNAS 2 DEMÃOS C/MASSA DE PVA (M2)

MAO DE OBRA		FONTE	UNID	COEFICIENTE	PREÇO UNITÁRIO	TOTAL
10045	AJUDANTE DE PINTOR	SEINFRA	H	0,20000000	16,77	3,35
12395	PINTOR	SEINFRA	H	0,30000000	20,77	6,23
TOTAL MAO DE OBRA:						9,58

MATERIAL		FONTE	UNID	COEFICIENTE	PREÇO UNITÁRIO	TOTAL
11347	LIXA PARA MADEIRA/MASSA	SEINFRA	UN	0,40000000	0,55	0,22
11513	MASSA CORRIDA A BASE DE PVA	SEINFRA	KG	0,70000000	2,92	2,04
TOTAL MATERIAL:						2,26
VALOR:						11,85

2.1.3.3. C1615 - LATEX DUAS DEMÃOS EM PAREDES INTERNAS S/MASSA (M2)

MAO DE OBRA		FONTE	UNID	COEFICIENTE	PREÇO UNITÁRIO	TOTAL
10045	AJUDANTE DE PINTOR	SEINFRA	H	0,35000000	16,77	5,87
12395	PINTOR	SEINFRA	H	0,40000000	20,77	8,31
TOTAL MAO DE OBRA:						14,18

MATERIAL		FONTE	UNID	COEFICIENTE	PREÇO UNITÁRIO	TOTAL
VALOR:						

Paulo Henrique Muniz
 Engº Civil - CREA/CE 00.438-0
 Rua: ...

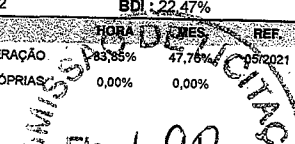
	RELATÓRIO ANALÍTICO - COMPOSIÇÕES DE CUSTOS				
	OBRA:	REFORMA E AMPLIAÇÃO DA EEIF PROFESSOR JUPI MARTINS - MAPP 2154	DATA : 02/06/2022		BDI : 22,47%
	DESCRIÇÃO:	REFORMA E AMPLIAÇÃO DA EEIF PROFESSOR JUPI MARTINS - MAPP 2154	FONTE: SEINFRA VERSÃO: 027.1 COM DESONERAÇÃO COMPOSIÇÕES PRÓPRIAS	HORA: 83,85% DIAS: 47,76%	REF: 05/2021
	LOCAL:	MUNICÍPIO DE SÃO LUÍS DO CURU	FIC. 690 		
CLIENTE:	PREFEITURA MUNICIPAL DE SÃO LUÍS DO CURU				

ITEM	DESCRIÇÃO	FONTE	UNID	COEFICIENTE	PREÇO UNITÁRIO	TOTAL
11347	LIXA PARA MADEIRA/MASSA	SEINFRA	UN	0,25000000	0,55	0,14
11490	LÍQUIDO SELADOR PARA PINTURA LATEX	SEINFRA	L	0,12000000	1,45	1,45
12096	TINTA LATEX	SEINFRA	L	0,17000000	21,25	3,61
TOTAL MATERIAL:						5,20
VALOR:						19,38

2.1.3.4. C1206 - EMASSAMENTO DE ESQUADRIAS DE MADEIRA P/TINTA ÓLEO OU ESMALTE 2 DEMÃOS (M2)

MAO DE OBRA	FONTE	UNID	COEFICIENTE	PREÇO UNITÁRIO	TOTAL	
10045	AJUDANTE DE PINTOR	SEINFRA	H	0,30000000	16,77	5,03
12395	PINTOR	SEINFRA	H	0,35000000	20,77	7,27
TOTAL MAO DE OBRA:					12,30	

MATERIAL	FONTE	UNID	COEFICIENTE	PREÇO UNITÁRIO	TOTAL	
11347	LIXA PARA MADEIRA/MASSA	SEINFRA	UN	0,50000000	0,55	0,28
11512	MASSA CORRIDA A BASE DE OLEO	SEINFRA	KG	0,45000000	9,10	4,10
TOTAL MATERIAL:					4,38	
VALOR:					16,67	

2.1.3.5. C1200 - ESMALTE DUAS DEMÃOS EM ESQUADRIAS DE MADEIRA (M2)

MAO DE OBRA	FONTE	UNID	COEFICIENTE	PREÇO UNITÁRIO	TOTAL	
10045	AJUDANTE DE PINTOR	SEINFRA	H	0,35000000	16,77	5,87
12395	PINTOR	SEINFRA	H	0,40000000	20,77	8,31
TOTAL MAO DE OBRA:					14,18	

MATERIAL	FONTE	UNID	COEFICIENTE	PREÇO UNITÁRIO	TOTAL	
10035	AGUARRAZ MINERAL	SEINFRA	L	0,04000000	17,19	0,69
11100	ESMALTE SINTETICO	SEINFRA	L	0,16000000	24,99	4,00
11199	FUNDO BRANCO FOSCO NIVELADOR P/ MADEIRAS	SEINFRA	L	0,13000000	12,68	1,65
11347	LIXA PARA MADEIRA/MASSA	SEINFRA	UN	0,40000000	0,55	0,22
TOTAL MATERIAL:					6,56	
VALOR:					20,73	

2.2.1.1. C2201 - RETELHAMENTO C/ TELHA CERÂMICA COM 50% NOVA (M2)

MAO DE OBRA	FONTE	UNID	COEFICIENTE	PREÇO UNITÁRIO	TOTAL	
12391	PEDREIRO	SEINFRA	H	1,10000000	20,77	22,85
12543	SERVENTE	SEINFRA	H	1,10000000	15,55	17,10
TOTAL MAO DE OBRA:					39,96	

MATERIAL	FONTE	UNID	COEFICIENTE	PREÇO UNITÁRIO	TOTAL	
12045	TELHA CERÂMICA COLONIAL	SEINFRA	UN	15,00000000	0,71	10,65
TOTAL MATERIAL:					10,65	
VALOR:					50,60	

2.2.1.2. C4468 - FORRO PVC - LAMBRI (100X6000 OU 200X6000)MM - FORNECIMENTO E MONTAGEM (M2)

MATERIAL	FONTE	UNID	COEFICIENTE	PREÇO UNITÁRIO	TOTAL
----------	-------	------	-------------	----------------	-------



 Paulo Henrique Muniz
 Engº Civil - CREA/CE 40.463-D
 R. P. ...



RELATÓRIO ANALÍTICO - COMPOSIÇÕES DE CUSTOS

OBRA:	REFORMA E AMPLIAÇÃO DA EEIF PROFESSOR JUPI MARTINS - MAPP 2154
DESCRIÇÃO:	REFORMA E AMPLIAÇÃO DA EEIF PROFESSOR JUPI MARTINS - MAPP 2154
LOCAL:	MUNICÍPIO DE SÃO LUÍS DO CURU
CLIENTE:	PREFEITURA MUNICIPAL DE SÃO LUÍS DO CURU

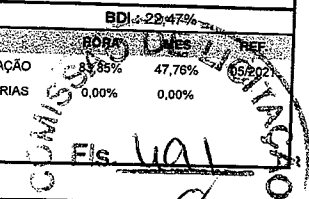
DATA : 02/06/2022		BDI : 29,47%	
SEINFRA	027.1 COM DESONERAÇÃO	53,85%	47,76%
COMPOSIÇÕES PRÓPRIAS		0,00%	0,00%



18293	FCRRO PVC - LAMBRI (100x6000 OU 200x6000)mm. DE 8MM A 10MM. INCLUSIVE ESTRUTURA DE FIXAÇÃO	SEINFRA	M2	1,00000000	54,51	54,51
					TOTAL MATERIAL:	54,51
					VALOR:	54,51

2.2.2.1. C1498 - INTERRUPTOR.UMA TECLA SIMPLES UMA PARALELA.10A.250V (UN)

MAO DE OBRA	UNID	COEFICIENTE	PREÇO UNITÁRIO	TOTAL
10042 AJUDANTE DE ELETRICISTA	H	0,45000000	16,77	7,55
12312 ELETRICISTA	H	0,45000000	20,77	9,35
TOTAL MAO DE OBRA:				16,90

MATERIAL	UNID	COEFICIENTE	PREÇO UNITÁRIO	TOTAL
11257 INTERRUPTOR 1 TECLA SIMPLES 1 PARALELO	UN	1,00000000	16,86	16,86
TOTAL MATERIAL:				16,86
VALOR:				33,75

2.2.2.2. C2493 - TOMADA UNIVERSAL 10A 250V (UN)

MAO DE OBRA	UNID	COEFICIENTE	PREÇO UNITÁRIO	TOTAL
10042 AJUDANTE DE ELETRICISTA	H	0,21000000	16,77	3,52
12312 ELETRICISTA	H	0,21000000	20,77	4,36
TOTAL MAO DE OBRA:				7,88

MATERIAL	UNID	COEFICIENTE	PREÇO UNITÁRIO	TOTAL
12119 TOMADA UNIVERSAL 2POLOS	UN	1,00000000	8,42	8,42
TOTAL MATERIAL:				8,42
VALOR:				16,30

2.2.2.3. C4792 - TOMADA DUPLA DE EMBUTIR 2P+T 10A-250V (UN)

MAO DE OBRA	UNID	COEFICIENTE	PREÇO UNITÁRIO	TOTAL
10042 AJUDANTE DE ELETRICISTA	H	0,29000000	16,77	4,86
12312 ELETRICISTA	H	0,29000000	20,77	6,02
TOTAL MAO DE OBRA:				10,88

MATERIAL	UNID	COEFICIENTE	PREÇO UNITÁRIO	TOTAL
19106 ESPELHO/PLACA DE 3 POSTOS 4"X2" PARA INSTALAÇÃO DE TOMADAS E INTERRUPTORES	UN	1,00000000	3,14	3,14
19107 SUPORTE DE FIXAÇÃO PARA ESPELHO/PLACA 4"X2" P/ 3 MÓDULOS. INSTALAÇÕES DE TOMADAS E INTERRUPTORES	UN	1,00000000	1,02	1,02
19108 TOMADA 2P+T 10A, 250V (APENAS MÓDULO)	UN	2,00000000	4,38	8,76
TOTAL MATERIAL:				12,92
VALOR:				23,81

2.2.2.4. C1638 - LUMINÁRIA FLUORESCENTE COMPLETA (2 X 32)W (UN)

MAO DE OBRA	UNID	COEFICIENTE	PREÇO UNITÁRIO	TOTAL
10042 AJUDANTE DE ELETRICISTA	H	1,10000000	16,77	18,45
12312 ELETRICISTA	H	1,10000000	20,77	22,85
TOTAL MAO DE OBRA:				41,30

Paulo Henrique Muniz
 Engº Civil - CREA/CE 001.135.0
 R.



RELATÓRIO ANALÍTICO - COMPOSIÇÕES DE CUSTOS

OBRA:	REFORMA E AMPLIAÇÃO DA EEIF PROFESSOR JUPI MARTINS - MAPP 2154
DESCRIÇÃO:	REFORMA E AMPLIAÇÃO DA EEIF PROFESSOR JUPI MARTINS - MAPP 2154
LOCAL:	MUNICÍPIO DE SÃO LUÍS DO CURU
CLIENTE:	PREFEITURA MUNICIPAL DE SÃO LUÍS DO CURU

DATA : 02/06/2022

BDI : 22,47%

FORTE	VERSAO	HORA	MES	REF
SEINFRA	027.1 COM DESONERAÇÃO	83,85%	07/76%	05/2021
COMPOSIÇÕES PRÓPRIAS		0,00%	0,00%	

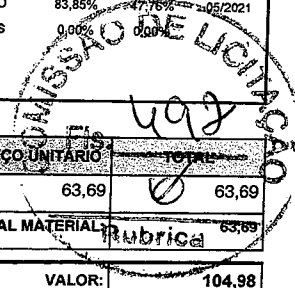

MATERIAL	FORTE	UNID	COEFICIENTE	PREÇO UNITÁRIO	TOTAL
11371	LUMINARIA FLUORESCENTE COMPLETA (2 X 32)W	SEINFRA	UN	1,00000000	63,69
TOTAL MATERIAL:					63,69
VALOR:					104,98

2.2.2.5. C4762 - CAIXA DE LIGAÇÃO PVC 4" X 2" (UN)

MAO DE OBRA	FORTE	UNID	COEFICIENTE	PREÇO UNITÁRIO	TOTAL
10042	AJUDANTE DE ELETRICISTA	SEINFRA	H	0,15000000	2,52
12312	ELETRICISTA	SEINFRA	H	0,15000000	3,12
TOTAL MAO DE OBRA:					5,64

MATERIAL	FORTE	UNID	COEFICIENTE	PREÇO UNITÁRIO	TOTAL
16432	CAIXA DE EMBUTIR PVC - 4X2 RETANGULAR	SEINFRA	UN	1,00000000	1,75
TOTAL MATERIAL:					1,75
VALOR:					7,38

2.2.2.6. C1184 - ELETRODUTO FLEXÍVEL, TIPO GARGANTA (M)

MAO DE OBRA	FORTE	UNID	COEFICIENTE	PREÇO UNITÁRIO	TOTAL
10042	AJUDANTE DE ELETRICISTA	SEINFRA	H	0,80000000	13,42
TOTAL MAO DE OBRA:					13,42

MATERIAL	FORTE	UNID	COEFICIENTE	PREÇO UNITÁRIO	TOTAL
11084	ELETRODUTO FLEXIVEL TIPO GARGANTA	SEINFRA	M	1,00000000	1,72
TOTAL MATERIAL:					1,72
VALOR:					15,14

2.2.2.7. C0540 - CABO ISOLADO PVC 750V 2,5MM2 (M)

MAO DE OBRA	FORTE	UNID	COEFICIENTE	PREÇO UNITÁRIO	TOTAL
10042	AJUDANTE DE ELETRICISTA	SEINFRA	H	0,11000000	1,84
12312	ELETRICISTA	SEINFRA	H	0,11000000	2,28
TOTAL MAO DE OBRA:					4,12

MATERIAL	FORTE	UNID	COEFICIENTE	PREÇO UNITÁRIO	TOTAL
10356	CABO ISOLADO PVC 750V 2,5 MM2	SEINFRA	M	1,02000000	2,00
TOTAL MATERIAL:					2,00
VALOR:					6,13

2.2.3.1. C1461 - TEXTURA ACRÍLICA 1 DEMÃO EM PAREDES EXTERNAS (M2)

MAO DE OBRA	FORTE	UNID	COEFICIENTE	PREÇO UNITÁRIO	TOTAL
10045	AJUDANTE DE PINTOR	SEINFRA	H	0,20000000	3,35
12395	PINTOR	SEINFRA	H	0,30000000	6,23
TOTAL MAO DE OBRA:					9,58

MATERIAL	FORTE	UNID	COEFICIENTE	PREÇO UNITÁRIO	TOTAL
11856	SELADOR ACRÍLICO	SEINFRA	L	0,19000000	2,53
12079	TEXTURA ACRÍLICA	SEINFRA	KG	0,31000000	2,37

Paulo Henrique Muniz
Engº Civil - CREA 12187/MS
R. ...



RELATÓRIO ANALÍTICO - COMPOSIÇÕES DE CUSTOS

OBRA: REFORMA E AMPLIAÇÃO DA EEIF PROFESSOR JUPI MARTINS - MAPP 2154

DESCRIÇÃO: REFORMA E AMPLIAÇÃO DA EEIF PROFESSOR JUPI MARTINS - MAPP 2154

LOCAL: MUNICÍPIO DE SÃO LUÍS DO CURU

CLIENTE: PREFEITURA MUNICIPAL DE SÃO LUÍS DO CURU

DATA : 02/06/2022 BDI : 22,47%

FONTE SEINFRA VERSÃO 027.1 COM DESONERAÇÃO COMPOSIÇÕES PRÓPRIAS HORA 838,85 MES 17,79 REF. 05/2021

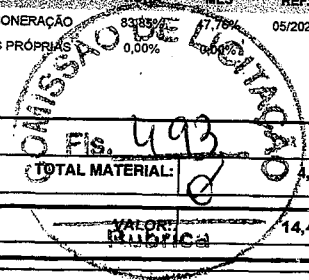

TOTAL MATERIAL: 4,90

VALOR: 14,48

2.2.3.2. C1208 - EMASSAMENTO DE PAREDES INTERNAS 2 DEMÃOS C/MASSA DE PVA (M2)

MAO DE OBRA		FONTE	UNID	COEFICIENTE	PREÇO UNITÁRIO	TOTAL
10045	AJUDANTE DE PINTOR	SEINFRA	H	0,20000000	16,77	3,35
12395	PINTOR	SEINFRA	H	0,30000000	20,77	6,23
TOTAL MAO DE OBRA:						9,58

MATERIAL		FONTE	UNID	COEFICIENTE	PREÇO UNITÁRIO	TOTAL
11347	LIXA PARA MADEIRA/MASSA	SEINFRA	UN	0,40000000	0,55	0,22
11513	MASSA CORRIDA A BASE DE PVA	SEINFRA	KG	0,70000000	2,92	2,04
TOTAL MATERIAL:						2,26

VALOR: 11,85

2.2.3.3. C1615 - LATEX DUAS DEMÃOS EM PAREDES INTERNAS S/MASSA (M2)

MAO DE OBRA		FONTE	UNID	COEFICIENTE	PREÇO UNITÁRIO	TOTAL
10045	AJUDANTE DE PINTOR	SEINFRA	H	0,35000000	16,77	5,87
12395	PINTOR	SEINFRA	H	0,40000000	20,77	8,31
TOTAL MAO DE OBRA:						14,18

MATERIAL		FONTE	UNID	COEFICIENTE	PREÇO UNITÁRIO	TOTAL
11347	LIXA PARA MADEIRA/MASSA	SEINFRA	UN	0,25000000	0,55	0,14
11490	LÍQUIDO SELADOR PARA PINTURA LATEX	SEINFRA	L	0,12000000	12,08	1,45
12096	TINTA LATEX	SEINFRA	L	0,17000000	21,25	3,61
TOTAL MATERIAL:						5,20

VALOR: 19,38

2.2.3.4. C1206 - EMASSAMENTO DE ESQUADRIAS DE MADEIRA P/TINTA ÓLEO OU ESMALTE 2 DEMÃOS (M2)

MAO DE OBRA		FONTE	UNID	COEFICIENTE	PREÇO UNITÁRIO	TOTAL
10045	AJUDANTE DE PINTOR	SEINFRA	H	0,30000000	16,77	5,03
12395	PINTOR	SEINFRA	H	0,35000000	20,77	7,27
TOTAL MAO DE OBRA:						12,30

MATERIAL		FONTE	UNID	COEFICIENTE	PREÇO UNITÁRIO	TOTAL
11347	LIXA PARA MADEIRA/MASSA	SEINFRA	UN	0,50000000	0,55	0,28
11512	MASSA CORRIDA A BASE DE OLEO	SEINFRA	KG	0,45000000	9,10	4,10
TOTAL MATERIAL:						4,38

VALOR: 16,67

2.2.3.5. C1280 - ESMALTE DUAS DEMÃOS EM ESQUADRIAS DE MADEIRA (M2)

MAO DE OBRA		FONTE	UNID	COEFICIENTE	PREÇO UNITÁRIO	TOTAL
10045	AJUDANTE DE PINTOR	SEINFRA	H	0,35000000	16,77	5,87
12395	PINTOR	SEINFRA	H	0,40000000	20,77	8,31
TOTAL MAO DE OBRA:						14,18

Paulo Henrique Muniz
Eng. Civil - CREA/CE 60.468-0



RELATÓRIO ANALÍTICO - COMPOSIÇÕES DE CUSTOS

OBRA:	REFORMA E AMPLIAÇÃO DA EEIF PROFESSOR JUPI MARTINS - MAPP 2154
DESCRIÇÃO:	REFORMA E AMPLIAÇÃO DA EEIF PROFESSOR JUPI MARTINS - MAPP 2154
LOCAL:	MUNICÍPIO DE SÃO LUÍS DO CURU
CLIENTE:	PREFEITURA MUNICIPAL DE SÃO LUÍS DO CURU

DATA : 02/06/2022 BDI : 22,47%

FONTE	VERSÃO	HORA	MES	REF.
SEINFRA	027.1 COM DESONERAÇÃO	83,85%	48,75%	05/2021
		COMPOSIÇÕES PRÓPRIAS	0,00%	

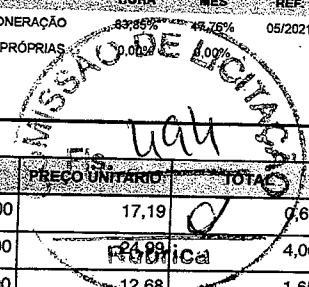

MATERIAL	FONTE	UNID	COEFICIENTE	PREÇO UNITÁRIO	TOTAL	
I0035	AGUARRAZ MINERAL	SEINFRA	L	0,04000000	17,19	0,69
I1100	ESMALTE SINTETICO	SEINFRA	L	0,16000000		4,00
I1199	FUNDO BRANCO FOSCO NIVELADOR P/ MADEIRAS	SEINFRA	L	0,13000000	12,68	1,65
I1347	LIXA PARA MADEIRA/MASSA	SEINFRA	UN	0,40000000	0,55	0,22
TOTAL MATERIAL:						6,56
VALOR:						20,73

2.3.1.1. C2201 - RETELHAMENTO C/ TELHA CERÂMICA COM 50% NOVA (M2)

MAO DE OBRA	FONTE	UNID	COEFICIENTE	PREÇO UNITÁRIO	TOTAL	
I2391	PEDREIRO	SEINFRA	H	1,10000000	20,77	22,85
I2543	SERVEnte	SEINFRA	H	1,10000000	15,55	17,10
TOTAL MAO DE OBRA:						39,96

MATERIAL	FONTE	UNID	COEFICIENTE	PREÇO UNITÁRIO	TOTAL	
I2045	TELHA CERÂMICA COLONIAL	SEINFRA	UN	15,00000000	0,71	10,65
TOTAL MATERIAL:						10,65
VALOR:						50,60

2.3.1.2. C4468 - FORRO PVC - LAMBRI (100X6000 OU 200X6000)MM - FORNECIMENTO E MONTAGEM (M2)

MATERIAL	FONTE	UNID	COEFICIENTE	PREÇO UNITÁRIO	TOTAL	
I8293	FORRO PVC - LAMBRI (100x6000 OU 200x6000)mm. DE 8MM A 10MM. INCLUSIVE ESTRUTURA DE FIXAÇÃO	SEINFRA	M2	1,00000000	54,51	54,51
TOTAL MATERIAL:						54,51
VALOR:						54,51

2.3.2.1. C1498 - INTERRUPTOR.UMA TECLA SIMPLES UMA PARALELA.10A.250V (UN)

MAO DE OBRA	FONTE	UNID	COEFICIENTE	PREÇO UNITÁRIO	TOTAL	
I0042	AJUDANTE DE ELETRICISTA	SEINFRA	H	0,45000000	16,77	7,55
I2312	ELETRICISTA	SEINFRA	H	0,45000000	20,77	9,35
TOTAL MAO DE OBRA:						16,90

MATERIAL	FONTE	UNID	COEFICIENTE	PREÇO UNITÁRIO	TOTAL	
I1257	INTERRUPTOR 1 TECLA SIMPLES 1 PARALELO	SEINFRA	UN	1,00000000	16,86	16,86
TOTAL MATERIAL:						16,86
VALOR:						33,75

2.3.2.2. C2493 - TOMADA UNIVERSAL 10A 250V (UN)

MAO DE OBRA	FONTE	UNID	COEFICIENTE	PREÇO UNITÁRIO	TOTAL	
I0042	AJUDANTE DE ELETRICISTA	SEINFRA	H	0,21000000	16,77	3,52
I2312	ELETRICISTA	SEINFRA	H	0,21000000	20,77	4,36
TOTAL MAO DE OBRA:						7,88

MATERIAL	FONTE	UNID	COEFICIENTE	PREÇO UNITÁRIO	TOTAL	
I2119	TOMADA UNIVERSAL 2POLOS	SEINFRA	UN	1,00000000	8,42	8,42
TOTAL MATERIAL:						8,42

Paulo Henrique Muniz
Eng Civil - CREA/CE 50.452-D
R. ...



RELATÓRIO ANALÍTICO - COMPOSIÇÕES DE CUSTOS

OBRA:	REFORMA E AMPLIAÇÃO DA EEIF PROFESSOR JUPI MARTINS - MAPP 2154	DATA: 02/06/2022	BDI: 22,47%
DESCRIÇÃO:	REFORMA E AMPLIAÇÃO DA EEIF PROFESSOR JUPI MARTINS - MAPP 2154	FONTE	VERSÃO
LOCAL:	MUNICÍPIO DE SÃO LUÍS DO CURU	SEINFRA	027.1 COM DESONERAÇÃO
CLIENTE:	PREFEITURA MUNICIPAL DE SÃO LUÍS DO CURU		COMPOSIÇÕES PRÓPRIAS
			HORA: 83,85% MES: 47,76% REF: 05/2021
			0,00% 0,00%

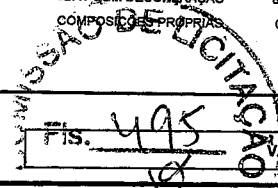

VALOR: 16,30

2.3.2.3. C4792 - TOMADA DUPLA DE EMBUTIR 2P+T 10A-250V (UN)

Rubrica

MAO DE OBRA		FONTE	UNID	COEFICIENTE	PREÇO UNITÁRIO	TOTAL
10042	AJUDANTE DE ELETRICISTA	SEINFRA	H	0,29000000	16,77	4,86
12312	ELETRICISTA	SEINFRA	H	0,29000000	20,77	6,02
TOTAL MAO DE OBRA:						10,88

MATERIAL		FONTE	UNID	COEFICIENTE	PREÇO UNITÁRIO	TOTAL
19106	ESPELHO/PLACA DE 3 POSTOS 4"X2" PARA INSTALAÇÃO DE TOMADAS E INTERRUPTORES	SEINFRA	UN	1,00000000	3,14	3,14
19107	SUPORTE DE FIXAÇÃO PARA ESPELHO/PLACA 4"X2" P/ 3 MÓDULOS, INSTALAÇÕES DE TOMADAS E INTERRUPTORES	SEINFRA	UN	1,00000000	1,02	1,02
19108	TOMADA 2P+T 10A, 250V (APENAS MÓDULO)	SEINFRA	UN	2,00000000	4,38	8,76
TOTAL MATERIAL:						12,92
VALOR:						23,81

2.3.2.4. C1638 - LUMINÁRIA FLUORESCENTE COMPLETA (2 X 32)W (UN)

MAO DE OBRA		FONTE	UNID	COEFICIENTE	PREÇO UNITÁRIO	TOTAL
10042	AJUDANTE DE ELETRICISTA	SEINFRA	H	1,10000000	16,77	18,45
12312	ELETRICISTA	SEINFRA	H	1,10000000	20,77	22,85
TOTAL MAO DE OBRA:						41,30

MATERIAL		FONTE	UNID	COEFICIENTE	PREÇO UNITÁRIO	TOTAL
11371	LUMINARIA FLUORESCENTE COMPLETA (2 X 32)W	SEINFRA	UN	1,00000000	63,69	63,69
TOTAL MATERIAL:						63,69
VALOR:						104,98

2.3.2.5. C4762 - CAIXA DE LIGAÇÃO PVC 4" X 2" (UN)

MAO DE OBRA		FONTE	UNID	COEFICIENTE	PREÇO UNITÁRIO	TOTAL
10042	AJUDANTE DE ELETRICISTA	SEINFRA	H	0,15000000	16,77	2,52
12312	ELETRICISTA	SEINFRA	H	0,15000000	20,77	3,12
TOTAL MAO DE OBRA:						5,64

MATERIAL		FONTE	UNID	COEFICIENTE	PREÇO UNITÁRIO	TOTAL
16432	CAIXA DE EMBUTIR PVC - 4X2 RETANGULAR	SEINFRA	UN	1,00000000	1,75	1,75
TOTAL MATERIAL:						1,75
VALOR:						7,38

2.3.2.6. C1184 - ELETRODUTO FLEXÍVEL, TIPO GARGANTA (M)

MAO DE OBRA		FONTE	UNID	COEFICIENTE	PREÇO UNITÁRIO	TOTAL
10042	AJUDANTE DE ELETRICISTA	SEINFRA	H	0,80000000	16,77	13,42
TOTAL MAO DE OBRA:						13,42

MATERIAL		FONTE	UNID	COEFICIENTE	PREÇO UNITÁRIO	TOTAL
11084	ELETRODUTO FLEXIVEL TIPO GARGANTA	SEINFRA	M	1,00000000	1,72	1,72
TOTAL MATERIAL:						1,72

Paulo Henrique Monte
Eng. Civil - CREA/CE 50.142/0
RUA SERRA, 1630 - C/FA. CAVALINHA



RELATÓRIO ANALÍTICO - COMPOSIÇÕES DE CUSTOS

OBRA:	REFORMA E AMPLIAÇÃO DA EEIF PROFESSOR JUPI MARTINS - MAPP 2154
DESCRIÇÃO:	REFORMA E AMPLIAÇÃO DA EEIF PROFESSOR JUPI MARTINS - MAPP 2154
LOCAL:	MUNICÍPIO DE SÃO LUÍS DO CURU
CLIENTE:	PREFEITURA MUNICIPAL DE SÃO LUÍS DO CURU

DATA : 02/06/2022 BDI : 22,47%

FONTE	VERBAO	HORA	MES	REF.
SEINFRA	027.1.COM DE OPERAÇÃO	83,85%	47,76%	05/2021
	COMPOSIÇÕES PRÓPRIAS	0,00%	0,00%	

Fis. 498
VALOR: 15,14

2.3.2.7. C0540 - CABO ISOLADO PVC 750V 2,5MM2 (M)

Rubrica

MAO DE OBRA	FONTE	UNID	COEFICIENTE	PREÇO UNITÁRIO	TOTAL	
10042	AJUDANTE DE ELETRICISTA	SEINFRA	H	0,11000000	16,77	1,84
12312	ELETRICISTA	SEINFRA	H	0,11000000	20,77	2,28
TOTAL MAO DE OBRA:					4,12	

MATERIAL	FONTE	UNID	COEFICIENTE	PREÇO UNITÁRIO	TOTAL	
10356	CABO ISOLADO PVC 750V 2,5 MM2	SEINFRA	M	1,02000000	1,96	2,00
TOTAL MATERIAL:					2,00	
VALOR:					6,13	

2.3.3.1. C2461 - TEXTURA ACRÍLICA 1 DEMÃO EM PAREDES EXTERNAS (M2)

MAO DE OBRA	FONTE	UNID	COEFICIENTE	PREÇO UNITÁRIO	TOTAL	
10045	AJUDANTE DE PINTOR	SEINFRA	H	0,20000000	16,77	3,35
12395	PINTOR	SEINFRA	H	0,30000000	20,77	6,23
TOTAL MAO DE OBRA:					9,58	

MATERIAL	FONTE	UNID	COEFICIENTE	PREÇO UNITÁRIO	TOTAL	
11856	SELADOR ACRÍLICO	SEINFRA	L	0,19000000	13,32	2,53
12079	TEXTURA ACRÍLICA	SEINFRA	KG	0,31000000	7,63	2,37
TOTAL MATERIAL:					4,90	
VALOR:					14,48	

2.3.3.2. C1208 - EMASSAMENTO DE PAREDES INTERNAS 2 DEMÃOS C/MASSA DE PVA (M2)

MAO DE OBRA	FONTE	UNID	COEFICIENTE	PREÇO UNITÁRIO	TOTAL	
10045	AJUDANTE DE PINTOR	SEINFRA	H	0,20000000	16,77	3,35
12395	PINTOR	SEINFRA	H	0,30000000	20,77	6,23
TOTAL MAO DE OBRA:					9,58	

MATERIAL	FONTE	UNID	COEFICIENTE	PREÇO UNITÁRIO	TOTAL	
11347	LIXA PARA MADEIRA/MASSA	SEINFRA	UN	0,40000000	0,55	0,22
11513	MASSA CORRIDA A BASE DE PVA	SEINFRA	KG	0,70000000	2,92	2,04
TOTAL MATERIAL:					2,26	
VALOR:					11,85	

2.3.3.3. C1615 - LATEX DUAS DEMÃOS EM PAREDES INTERNAS S/MASSA (M2)

MAO DE OBRA	FONTE	UNID	COEFICIENTE	PREÇO UNITÁRIO	TOTAL	
10045	AJUDANTE DE PINTOR	SEINFRA	H	0,35000000	16,77	5,87
12395	PINTOR	SEINFRA	H	0,40000000	20,77	8,31
TOTAL MAO DE OBRA:					14,18	

MATERIAL	FONTE	UNID	COEFICIENTE	PREÇO UNITÁRIO	TOTAL	
11347	LIXA PARA MADEIRA/MASSA	SEINFRA	UN	0,25000000	0,55	0,14
11490	LÍQUIDO SELADOR PARA PINTURA LATEX	SEINFRA	L	0,12000000	12,08	1,45

Paulo Henrique Araújo
Eng.º DA OBRAS CIVIS
R. B. D. L. S. A. S. P. R. A. S. S. A. S.

SÃO LUÍS DO CURU		RELATÓRIO ANALÍTICO - COMPOSIÇÕES DE CUSTOS			
OBRA:	REFORMA E AMPLIAÇÃO DA EEIF PROFESSOR JUPI MARTINS - MAPP 2154	DATA :	02/06/2022	BDI:	22,47%
DESCRIÇÃO:	REFORMA E AMPLIAÇÃO DA EEIF PROFESSOR JUPI MARTINS - MAPP 2154	FONTE	VERSÃO	HORA DE EXECUÇÃO	REF.
LOCAL:	MUNICÍPIO DE SÃO LUÍS DO CURU	SEINFRA	027.1 COM DESONERAÇÃO	49,85%	47,76% 05/2021
CLIENTE:	PREFEITURA MUNICIPAL DE SÃO LUÍS DO CURU	COMPOSIÇÕES PRÓPRIAS		0,00%	0,00%

12096	TINTA LATEX	SEINFRA	L	0,17000000	21,25	3,67
					TOTAL MATERIAL:	5,20
					VALOR:	19,38

2.3.3.4. C1206 - EMASSAMENTO DE ESQUADRIAS DE MADEIRA P/TINTA ÓLEO OU ESMALTE 2 DEMÃOS (M2)

MAO DE OBRA	FONTE	UNID	COEFICIENTE	PREÇO UNITÁRIO	TOTAL	
10045	AJUDANTE DE PINTOR	SEINFRA	H	0,30000000	16,77	5,03
12395	PINTOR	SEINFRA	H	0,35000000	20,77	7,27
TOTAL MAO DE OBRA:					12,30	

MATERIAL	FONTE	UNID	COEFICIENTE	PREÇO UNITÁRIO	TOTAL	
11347	LIXA PARA MADEIRA/MASSA	SEINFRA	UN	0,50000000	0,55	0,28
11512	MASSA CORRIDA A BASE DE OLEO	SEINFRA	KG	0,45000000	9,10	4,10
TOTAL MATERIAL:					4,38	
VALOR:					16,67	

2.3.3.5. C1280 - ESMALTE DUAS DEMÃOS EM ESQUADRIAS DE MADEIRA (M2)

MAO DE OBRA	FONTE	UNID	COEFICIENTE	PREÇO UNITÁRIO	TOTAL	
10045	AJUDANTE DE PINTOR	SEINFRA	H	0,35000000	16,77	5,87
12395	PINTOR	SEINFRA	H	0,40000000	20,77	8,31
TOTAL MAO DE OBRA:					14,18	

MATERIAL	FONTE	UNID	COEFICIENTE	PREÇO UNITÁRIO	TOTAL	
10035	AGUARRAZ MINERAL	SEINFRA	L	0,04000000	17,19	0,69
11100	ESMALTE SINTETICO	SEINFRA	L	0,16000000	24,99	4,00
11199	FUNDO BRANCO FOSCO NIVELADOR P/ MADEIRAS	SEINFRA	L	0,13000000	12,68	1,65
11347	LIXA PARA MADEIRA/MASSA	SEINFRA	UN	0,40000000	0,55	0,22
TOTAL MATERIAL:					6,56	
VALOR:					20,73	

2.4.1.1. C2201 - RETELHAMENTO C/ TELHA CERÂMICA COM 50% NOVA (M2)

MAO DE OBRA	FONTE	UNID	COEFICIENTE	PREÇO UNITÁRIO	TOTAL	
12391	PEDREIRO	SEINFRA	H	1,10000000	20,77	22,85
12543	SERVENTE	SEINFRA	H	1,10000000	15,55	17,10
TOTAL MAO DE OBRA:					39,96	

MATERIAL	FONTE	UNID	COEFICIENTE	PREÇO UNITÁRIO	TOTAL	
12045	TELHA CERÂMICA COLONIAL	SEINFRA	UN	15,00000000	0,71	10,65
TOTAL MATERIAL:					10,65	
VALOR:					50,61	

2.4.1.2. C4468 - FORRO PVC - LAMBRI (100X6000 OU 200X6000)MM - FORNECIMENTO E MONTAGEM (M2)

MATERIAL	FONTE	UNID	COEFICIENTE	PREÇO UNITÁRIO	TOTAL	
18293	FORRO PVC - LAMBRI (100x6000 OU 200x6000)mm. DE 8MM A 10MM. INCLUSIVE ESTRUTURA DE FIXAÇÃO	SEINFRA	M2	1,00000000	54,51	54,51
TOTAL MATERIAL:					54,51	

Paulo Henrique Mendiz
Eng. Civil - CREA 03/13.9

RELATÓRIO ANALÍTICO - COMPOSIÇÕES DE CUSTOS					
	OBRA:	REFORMA E AMPLIAÇÃO DA EEIF PROFESSOR JUPI MARTINS - MAPP 2154	DATA:	02/06/2022	BDI: 22,47%
	DESCRIÇÃO:	REFORMA E AMPLIAÇÃO DA EEIF PROFESSOR JUPI MARTINS - MAPP 2154	FONTE	VERSÃO	HORA
	LOCAL:	MUNICÍPIO DE SÃO LUÍS DO CURU	SEINFRA	027.1.COM DESONERACAO	83,85%
	CLIENTE:	PREFEITURA MUNICIPAL DE SÃO LUÍS DO CURU		COMPOSIÇÕES PRÓPRIAS	47,76%
					05/2021
					0,00%
					0,00%

Fig. 498	VALOR:	54,51
----------	--------	-------

2.4.2.1. C1498 - INTERRUPTOR.UMA TECLA SIMPLES UMA PARALELA.10A.250V (UN)ubrica

MAO DE OBRA	FONTE	UNID	COEFICIENTE	PREÇO UNITÁRIO	TOTAL
10042	AJUDANTE DE ELETRICISTA	SEINFRA	H	0,45000000	16,77
12312	ELETRICISTA	SEINFRA	H	0,45000000	20,77
TOTAL MAO DE OBRA:					16,90

MATERIAL	FONTE	UNID	COEFICIENTE	PREÇO UNITÁRIO	TOTAL
11257	INTERRUPTOR 1 TECLA SIMPLES 1 PARALELO	SEINFRA	UN	1,00000000	16,86
TOTAL MATERIAL:					16,86
VALOR:					33,75

2.4.2.2. C2193 - TOMADA UNIVERSAL 10A 250V (UN)

MAO DE OBRA	FONTE	UNID	COEFICIENTE	PREÇO UNITÁRIO	TOTAL
10042	AJUDANTE DE ELETRICISTA	SEINFRA	H	0,21000000	16,77
12312	ELETRICISTA	SEINFRA	H	0,21000000	20,77
TOTAL MAO DE OBRA:					7,88

MATERIAL	FONTE	UNID	COEFICIENTE	PREÇO UNITÁRIO	TOTAL
12119	TOMADA UNIVERSAL 2POLOS	SEINFRA	UN	1,00000000	8,42
TOTAL MATERIAL:					8,42
VALOR:					16,30

2.4.2.3. C4792 - TOMADA DUPLA DE EMBUTIR 2P+T 10A-250V (UN)

MAO DE OBRA	FONTE	UNID	COEFICIENTE	PREÇO UNITÁRIO	TOTAL
10042	AJUDANTE DE ELETRICISTA	SEINFRA	H	0,29000000	16,77
12312	ELETRICISTA	SEINFRA	H	0,29000000	20,77
TOTAL MAO DE OBRA:					10,88

MATERIAL	FONTE	UNID	COEFICIENTE	PREÇO UNITÁRIO	TOTAL
19106	ESPELHO/PLACA DE 3 POSTOS 4*X2" PARA INSTALAÇÃO DE TOMADAS E INTERRUPTORES	SEINFRA	UN	1,00000000	3,14
19107	SUORTE DE FIXAÇÃO PARA ESPELHO/PLACA 4*X2" P/ 3 MÓDULOS, INSTALAÇÕES DE TOMADAS E INTERRUPTORES	SEINFRA	UN	1,00000000	1,02
19108	TOMADA 2P+T 10A, 250V (APENAS MÓDULO)	SEINFRA	UN	2,00000000	4,38
TOTAL MATERIAL:					12,92
VALOR:					23,61

2.4.2.4. C1638 - LUMINÁRIA FLUORESCENTE COMPLETA (2 X 32)W (UN)

MAO DE OBRA	FONTE	UNID	COEFICIENTE	PREÇO UNITÁRIO	TOTAL
10042	AJUDANTE DE ELETRICISTA	SEINFRA	H	1,10000000	16,77
12312	ELETRICISTA	SEINFRA	H	1,10000000	20,77
TOTAL MAO DE OBRA:					41,30

MATERIAL	FONTE	UNID	COEFICIENTE	PREÇO UNITÁRIO	TOTAL
11371	LUMINARIA FLUORESCENTE COMPLETA (2 X 32)W	SEINFRA	UN	1,00000000	63,69

Paulo Henrique Nogueira
Eng. Civil - OAB/PA 12.123
RUA SERRA DO MAR, 100 - JARDIM

RELATÓRIO ANALÍTICO - COMPOSIÇÕES DE CUSTOS					
	OBRA:	REFORMA E AMPLIAÇÃO DA EEIF PROFESSOR JUPI MARTINS - MAPP 2154	DATA : 02/06/2022		
	DESCRIÇÃO:	REFORMA E AMPLIAÇÃO DA EEIF PROFESSOR JUPI MARTINS - MAPP 2154	FONTE	VERSÃO	REF
	LOCAL:	MUNICÍPIO DE SÃO LUÍS DO CURU	SEINFRA	027.1 COM DESONERAÇÃO	83,85% 47,76% 0,00%
	CLIENTE:	PREFEITURA MUNICIPAL DE SÃO LUÍS DO CURU	COMPOSIÇÕES PRÓPRIAS		

BDI: 224786
 09/2021
 COMISSÃO DE LICITAÇÃO
 Fis. 499
 0

TOTAL MATERIAL:	63,69
VALOR:	104,98

2.4.2.5. C4762 - CAIXA DE LIGAÇÃO PVC 4" X 2" (UN)

MAO DE OBRA		FONTE	UNID	COEFICIENTE	PREÇO UNITÁRIO	TOTAL
10042	AJUDANTE DE ELETRICISTA	SEINFRA	H	0,15000000	16,77	2,52
12312	ELETRICISTA	SEINFRA	H	0,15000000	20,77	3,12
TOTAL MAO DE OBRA:						5,64

MATERIAL	FONTE	UNID	COEFICIENTE	PREÇO UNITÁRIO	TOTAL
16432	CAIXA DE EMBUTIR PVC - 4X2 RETANGULAR	SEINFRA	UN	1,00000000	1,75
TOTAL MATERIAL:					1,75
VALOR:					7,38

2.4.2.6. C1184 - ELETRODUTO FLEXÍVEL, TIPO GARGANTA (M)

MAO DE OBRA		FONTE	UNID	COEFICIENTE	PREÇO UNITÁRIO	TOTAL
10042	AJUDANTE DE ELETRICISTA	SEINFRA	H	0,80000000	16,77	13,42
TOTAL MAO DE OBRA:						13,42

MATERIAL	FONTE	UNID	COEFICIENTE	PREÇO UNITÁRIO	TOTAL
11084	ELETRODUTO FLEXIVEL TIPO GARGANTA	SEINFRA	M	1,00000000	1,72
TOTAL MATERIAL:					1,72
VALOR:					15,14

2.4.2.7. C0540 - CABO ISOLADO PVC 750V 2,5MM2 (M)

MAO DE OBRA		FONTE	UNID	COEFICIENTE	PREÇO UNITÁRIO	TOTAL
10042	AJUDANTE DE ELETRICISTA	SEINFRA	H	0,11000000	16,77	1,84
12312	ELETRICISTA	SEINFRA	H	0,11000000	20,77	2,28
TOTAL MAO DE OBRA:						4,12

MATERIAL	FONTE	UNID	COEFICIENTE	PREÇO UNITÁRIO	TOTAL
10356	CABO ISOLADO PVC 750V 2,5 MM2	SEINFRA	M	1,02000000	1,96
TOTAL MATERIAL:					2,00
VALOR:					6,13

2.4.3.1. C2461 - TEXTURA ACRÍLICA 1 DEMÃO EM PAREDES EXTERNAS (M2)

MAO DE OBRA		FONTE	UNID	COEFICIENTE	PREÇO UNITÁRIO	TOTAL
10045	AJUDANTE DE PINTOR	SEINFRA	H	0,20000000	16,77	3,35
12395	PINTOR	SEINFRA	H	0,30000000	20,77	6,23
TOTAL MAO DE OBRA:						9,58

MATERIAL	FONTE	UNID	COEFICIENTE	PREÇO UNITÁRIO	TOTAL
11856	SELADOR ACRÍLICO	SEINFRA	L	0,19000000	13,32
12079	TEXTURA ACRÍLICA	SEINFRA	KG	0,31000000	7,63
TOTAL MATERIAL:					4,90
VALOR:					14,48

Paulo Henrique Muniz
 Eng. Civil - CREA 112.114/1
 11/2012

RELATÓRIO ANALÍTICO - COMPOSIÇÕES DE CUSTOS					
OBRA:	REFORMA E AMPLIAÇÃO DA EEIF PROFESSOR JUPI MARTINS - MAPP 2154	DATA :	02/06/2022	BDJ :	22,47%
DESCRIÇÃO:	REFORMA E AMPLIAÇÃO DA EEIF PROFESSOR JUPI MARTINS - MAPP 2154	FONTE	VERSÃO	HORA	PREÇO
LOCAL:	MUNICÍPIO DE SÃO LUÍS DO CURU	SEINFRA	027.1 COM DESONERAÇÃO	8,335%	47,76%
CLIENTE:	PREFEITURA MUNICIPAL DE SÃO LUÍS DO CURU	COMPOSIÇÕES PRÓPRIAS		0,00%	0,00%

2.4.3.2. C1208 - EMASSAMENTO DE PAREDES INTERNAS 2 DEMÃOS C/MASSA DE PVA (M2)

Rubrica

MAO DE OBRA	FONTE	UNID	COEFICIENTE	PREÇO UNITÁRIO	TOTAL	
I0045	AJUDANTE DE PINTOR	SEINFRA	H	0,20000000	16,77	3,35
I2395	PINTOR	SEINFRA	H	0,30000000	20,77	6,23
TOTAL MAO DE OBRA:					9,58	

MATERIAL	FONTE	UNID	COEFICIENTE	PREÇO UNITÁRIO	TOTAL	
I1347	LIXA PARA MADEIRA/MASSA	SEINFRA	UN	0,40000000	0,55	0,22
I1513	MASSA CORRIDA A BASE DE PVA	SEINFRA	KG	0,70000000	2,92	2,04
TOTAL MATERIAL:					2,26	
VALOR:					11,85	

2.4.3.3. C1615 - LATEX DUAS DEMÃOS EM PAREDES INTERNAS S/MASSA (M2)

MAO DE OBRA	FONTE	UNID	COEFICIENTE	PREÇO UNITÁRIO	TOTAL	
I0045	AJUDANTE DE PINTOR	SEINFRA	H	0,35000000	16,77	5,87
I2395	PINTOR	SEINFRA	H	0,40000000	20,77	8,31
TOTAL MAO DE OBRA:					14,18	

MATERIAL	FONTE	UNID	COEFICIENTE	PREÇO UNITÁRIO	TOTAL	
I1347	LIXA PARA MADEIRA/MASSA	SEINFRA	UN	0,25000000	0,55	0,14
I1490	LÍQUIDO SELADOR PARA PINTURA LATEX	SEINFRA	L	0,12000000	12,08	1,45
I2096	TINTA LATEX	SEINFRA	L	0,17000000	21,25	3,61
TOTAL MATERIAL:					5,20	
VALOR:					19,38	

2.4.3.4. C1206 - EMASSAMENTO DE ESQUADRIAS DE MADEIRA PTINTA ÓLEO OU ESMALTE 2 DEMÃOS (M2)

MAO DE OBRA	FONTE	UNID	COEFICIENTE	PREÇO UNITÁRIO	TOTAL	
I0045	AJUDANTE DE PINTOR	SEINFRA	H	0,30000000	16,77	5,03
I2395	PINTOR	SEINFRA	H	0,35000000	20,77	7,27
TOTAL MAO DE OBRA:					12,30	

MATERIAL	FONTE	UNID	COEFICIENTE	PREÇO UNITÁRIO	TOTAL	
I1347	LIXA PARA MADEIRA/MASSA	SEINFRA	UN	0,50000000	0,55	0,28
I1512	MASSA CORRIDA A BASE DE OLEO	SEINFRA	KG	0,45000000	9,10	4,10
TOTAL MATERIAL:					4,38	
VALOR:					16,67	

2.4.3.5. C1280 - ESMALTE DUAS DEMÃOS EM ESQUADRIAS DE MADEIRA (M2)

MAO DE OBRA	FONTE	UNID	COEFICIENTE	PREÇO UNITÁRIO	TOTAL	
I0045	AJUDANTE DE PINTOR	SEINFRA	H	0,35000000	16,77	5,87
I2395	PINTOR	SEINFRA	H	0,40000000	20,77	8,31
TOTAL MAO DE OBRA:					14,18	

MATERIAL	FONTE	UNID	COEFICIENTE	PREÇO UNITÁRIO	TOTAL	
I0035	AGUARRAZ MINERAL	SEINFRA	L	0,04000000	17,19	0,69
I1100	ESMALTE SINTETICO	SEINFRA	L	0,16000000	24,99	4,00

Paulo Roberto...
 Engenheiro...
 25/01/2022

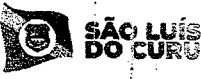
RELATÓRIO ANALÍTICO - COMPOSIÇÕES DE CUSTOS					
	OBRA:	REFORMA E AMPLIAÇÃO DA EEIF PROFESSOR JUPI MARTINS - MAPP 2154	DATA : 02/06/2022		BDI: 22,47%
	DESCRIÇÃO:	REFORMA E AMPLIAÇÃO DA EEIF PROFESSOR JUPI MARTINS - MAPP 2154	FONTE: SEINFRA VERSÃO: 027.1 COM DESONERAÇÃO COMPOSIÇÕES PRÓPRIAS	HORA DE SERVIÇO: 83,85% 47,76% 0,00%	REF: 03/2021 0,00%
	LOCAL:	MUNICÍPIO DE SÃO LUÍS DO CURU			
	CLIENTE:	PREFEITURA MUNICIPAL DE SÃO LUÍS DO CURU			

I1199	FJNDO BRANCO FOSCO NIVELADOR P/ MADEIRAS	SEINFRA	L	0,13000000	12,68	1,65
I1347	LIXA PARA MADEIRA/MASSA	SEINFRA	UN	0,40000000	0,22	0,22
					TOTAL MATERIAL:	6,56
					VALOR:	20,73

2.5.1.1. C2701 - RETELHAMENTO C/ TELHA CERÂMICA COM 50% NOVA (M2)

MAO DE OBRA	FONTE	UNID	COEFICIENTE	PREÇO UNITÁRIO	TOTAL	
I2391	PEDREIRO	SEINFRA	H	1,10000000	22,85	
I2543	SERVENTE	SEINFRA	H	1,10000000	17,10	
					TOTAL MAO DE OBRA:	39,96

MATERIAL	FONTE	UNID	COEFICIENTE	PREÇO UNITÁRIO	TOTAL	
I2045	TELHA CERÂMICA COLONIAL	SEINFRA	UN	15,00000000	10,65	
					TOTAL MATERIAL:	10,65
					VALOR:	50,60

2.5.1.2. C4910 - CALHA EM CHAPA DE ALUMÍNIO LISA 22, ESP.=0,71MM, INCLUSO TRANSPORTE VERTICAL (M2)

EQUIPAMENTO	FONTE	UNID	COEFICIENTE	PREÇO UNITÁRIO	TOTAL	
I0632	GUINDASTE HIDRÁULICO SOBRE PNEUS HP 45 (CHI)	SEINFRA	H	0,01830000	44,76	
I0746	GUINDASTE HIDRÁULICO SOBRE PNEUS HP 45 (CHP)	SEINFRA	H	0,01320000	95,33	
					TOTAL EQUIPAMENTO:	2,08

MAO DE OBRA	FONTE	UNID	COEFICIENTE	PREÇO UNITÁRIO	TOTAL	
I0037	AJUDANTE	SEINFRA	H	0,90000000	16,77	
I1530	MONTADOR	SEINFRA	H	0,60000000	20,77	
I2070	TELHADISTA	SEINFRA	H	0,53900000	20,77	
I2543	SERVENTE	SEINFRA	H	0,63300000	15,55	
					TOTAL MAO DE OBRA:	48,59

MATERIAL	FONTE	UNID	COEFICIENTE	PREÇO UNITÁRIO	TOTAL	
I1728	PREGO 18X27 (2.1/2" X 10) (APROXIMADAMENTE 198UN/KG)	SEINFRA	KG	0,02500000	13,80	
I1784	REBITES	SEINFRA	KG	0,00490000	58,29	
I1872	SOLDA 50X50	SEINFRA	KG	0,18000000	82,73	
I6804	MASTIQUE ELASTICO A BASE DE POLIURETANO NA COR CINZA - UNIPLAC 400ml	SEINFRA	UN	0,16000000	138,18	
I9375	CHAPA DE ALUMÍNIO LISA 22, DIMENSÕES 2,0X1,0M, ESP. = 0,80MM (2,16KG/M2)	SEINFRA	KG	2,03500000	28,53	
					TOTAL MATERIAL:	95,70
					VALOR:	146,36

2.5.2.1. C2068 - QUADRO DE DISTRIBUIÇÃO DE LUZ EMBUTIR ATÉ 24 DIVISÕES 332X332X95MM, C/BARRAMENTO (UN)

MAO DE OBRA	FONTE	UNID	COEFICIENTE	PREÇO UNITÁRIO	TOTAL	
I0042	AJUDANTE DE ELETRICISTA	SEINFRA	H	3,00000000	16,77	
I2312	ELETRICISTA	SEINFRA	H	3,00000000	20,77	
					TOTAL MAO DE OBRA:	112,62

MATERIAL	FONTE	UNID	COEFICIENTE	PREÇO UNITÁRIO	TOTAL
----------	-------	------	-------------	----------------	-------

Paulo Henrique de Almeida
Engenheiro Civil
R. ...

**RELATÓRIO ANALÍTICO - COMPOSIÇÕES DE CUSTOS**

OBRA:	REFORMA E AMPLIAÇÃO DA EEIF PROFESSOR JUPI MARTINS - MAPP 2154	DATA: 02/06/2022	BDI: 22,47%
DESCRIÇÃO:	REFORMA E AMPLIAÇÃO DA EEIF PROFESSOR JUPI MARTINS - MAPP 2154	FONTE: SEINFRA	VERSÃO: 027.1 COM DESGERRAÇÃO
LOCAL:	MUNICÍPIO DE SÃO LUÍS DO CURU	MES: 05/2021	REF: 05/2021
CLIENTE:	PREFEITURA MUNICIPAL DE SÃO LUÍS DO CURU	COMPOSIÇÃO: COMPOSIÇÕES PRÓPRIAS	0,00% - 0,00%

COMISSÃO DE LICITAÇÃO
 Nº 502
 2021

ITEM	DESCRIÇÃO	FONTE	UNID	COEFICIENTE	PREÇO UNITÁRIO	TOTAL
10193	BARRAMENTO NEUTRO P/ BAIXA TENSÃO	SEINFRA	UN	1,00000000	32,39	32,39
10194	BARRAMENTO PRINCIPAL P/ BAIXA TENSÃO	SEINFRA	UN	1,00000000	Rubrica 31,86	31,86
10195	BARRAMENTO TERRA P/ BAIXA TENSÃO	SEINFRA	UN	1,00000000	26,34	26,34
11756	QUADRO DISTRIBUIÇÃO LUZ 332X332X95MM	SEINFRA	UN	1,00000000	107,26	107,26
TOTAL MATERIAL:						197,85
VALOR:						310,47

2.5.2.2. C1038 - DISJUNTOR MONOPOLAR EM QUADRO DE DISTRIBUIÇÃO 32A (UN)

MAO DE OBRA		FONTE	UNID	COEFICIENTE	PREÇO UNITÁRIO	TOTAL
10042	AJUDANTE DE ELETRICISTA	SEINFRA	H	0,30000000	16,77	5,03
12312	ELETRICISTA	SEINFRA	H	0,30000000	20,77	6,23
TOTAL MAO DE OBRA:						11,26

MATERIAL		FONTE	UNID	COEFICIENTE	PREÇO UNITÁRIO	TOTAL
10986	DISJUNTOR MONOPOLAR 32A	SEINFRA	UN	1,00000000	15,93	15,93
TOTAL MATERIAL:						15,93
VALOR:						27,19

2.5.2.3. C1092 - DISJUNTOR MONOPOLAR EM QUADRO DE DISTRIBUIÇÃO 10A (UN)

MAO DE OBRA		FONTE	UNID	COEFICIENTE	PREÇO UNITÁRIO	TOTAL
10042	AJUDANTE DE ELETRICISTA	SEINFRA	H	0,30000000	16,77	5,03
12312	ELETRICISTA	SEINFRA	H	0,30000000	20,77	6,23
TOTAL MAO DE OBRA:						11,26

MATERIAL		FONTE	UNID	COEFICIENTE	PREÇO UNITÁRIO	TOTAL
10980	DISJUNTOR MONOPOLAR 10A	SEINFRA	UN	1,00000000	9,50	9,50
TOTAL MATERIAL:						9,50
VALOR:						20,76

2.5.2.4. C4562 - DISPOSITIVO DE PROTEÇÃO CONTRA SURTOS DE TENSÃO - DPS'S - 40 KA/440V (UN)

MATERIAL		FONTE	UNID	COEFICIENTE	PREÇO UNITÁRIO	TOTAL
18442	DISPOSITIVO DE PROTEÇÃO CONTRA SURTOS DE TENSÃO - DPS's - 40 KA/440V - FORNECIMENTO E INSTALAÇÃO	SEINFRA	UN	1,00000000	119,10	119,10
TOTAL MATERIAL:						119,10
VALOR:						119,10

2.5.2.5. C4530 - DISJUNTOR DIFERENCIAL DR-16A - 40A, 30MA (UN)

MAO DE OBRA		FONTE	UNID	COEFICIENTE	PREÇO UNITÁRIO	TOTAL
10037	AJUDANTE	SEINFRA	H	0,60000000	16,77	10,06
12312	ELETRICISTA	SEINFRA	H	0,60000000	20,77	12,46
TOTAL MAO DE OBRA:						22,52

MATERIAL		FONTE	UNID	COEFICIENTE	PREÇO UNITÁRIO	TOTAL
18365	DISJUNTOR DIFERENCIAL DR-16A - 40A, 30mA	SEINFRA	UN	1,00000000	114,95	114,95
TOTAL MATERIAL:						114,95
VALOR:						137,47

Paulo Henrique
 Engenheiro
 2021



RELATÓRIO ANALÍTICO - COMPOSIÇÕES DE CUSTOS

OBRA: REFORMA E AMPLIAÇÃO DA EEIF PROFESSOR JUPI MARTINS - MAPP 2154

DESCRIÇÃO: REFORMA E AMPLIAÇÃO DA EEIF PROFESSOR JUPI MARTINS - MAPP 2154

LOCAL: MUNICÍPIO DE SÃO LUÍS DO CURU

CLIENTE: PREFEITURA MUNICIPAL DE SÃO LUÍS DO CURU

DATA : 02/06/2022 10 DE 18:22,47%

FORTE	VERBAÇÃO	HORA	DIAS	REF.
SEINFRA	027.1 COM DESONERAÇÃO	83,85%	27,75%	05/2021
	COMPOSIÇÕES PRÓPRIAS	0,00%	0,00%	

Fis. 503

2.5.2.6. C1498 - INTERRUPTOR.UMA TECLA SIMPLES UMA PARALELA.10A.250V (UN)

MAO DE OBRA		FORTE	UNID	COEFICIENTE	PREÇO UNITÁRIO	TOTAL
10042	AJUDANTE DE ELETRICISTA	SEINFRA	H	0,45000000	16,77	7,55
12312	ELETRICISTA	SEINFRA	H	0,45000000	20,77	9,35
TOTAL MAO DE OBRA:						16,90

MATERIAL		FORTE	UNID	COEFICIENTE	PREÇO UNITÁRIO	TOTAL
11257	INTERRUPTOR 1 TECLA SIMPLES 1 PARALELO	SEINFRA	UN	1,00000000	16,86	16,86
TOTAL MATERIAL:						16,86
VALOR:						33,75

2.5.2.7. C1638 - LUMINÁRIA FLUORESCENTE COMPLETA (2 X 32)W (UN)

MAO DE OBRA		FORTE	UNID	COEFICIENTE	PREÇO UNITÁRIO	TOTAL
10042	AJUDANTE DE ELETRICISTA	SEINFRA	H	1,10000000	16,77	18,45
12312	ELETRICISTA	SEINFRA	H	1,10000000	20,77	22,85
TOTAL MAO DE OBRA:						41,30

MATERIAL		FORTE	UNID	COEFICIENTE	PREÇO UNITÁRIO	TOTAL
11371	LUMINARIA FLUORESCENTE COMPLETA (2 X 32)W	SEINFRA	UN	1,00000000	63,69	63,69
TOTAL MATERIAL:						63,69
VALOR:						104,98

2.5.2.8. C4762 - CAIXA DE LIGAÇÃO PVC 4" X 2" (UN)

MAO DE OBRA		FORTE	UNID	COEFICIENTE	PREÇO UNITÁRIO	TOTAL
10042	AJUDANTE DE ELETRICISTA	SEINFRA	H	0,15000000	16,77	2,52
12312	ELETRICISTA	SEINFRA	H	0,15000000	20,77	3,12
TOTAL MAO DE OBRA:						5,64

MATERIAL		FORTE	UNID	COEFICIENTE	PREÇO UNITÁRIO	TOTAL
16432	CAIXA DE EMBUTIR PVC - 4X2 RETANGULAR	SEINFRA	UN	1,00000000	1,75	1,75
TOTAL MATERIAL:						1,75
VALOR:						7,38

2.5.2.9. C1184 - ELETRODUTO FLEXÍVEL, TIPO GARGANTA (M)

MAO DE OBRA		FORTE	UNID	COEFICIENTE	PREÇO UNITÁRIO	TOTAL
10042	AJUDANTE DE ELETRICISTA	SEINFRA	H	0,80000000	16,77	13,42
TOTAL MAO DE OBRA:						13,42

MATERIAL		FORTE	UNID	COEFICIENTE	PREÇO UNITÁRIO	TOTAL
11084	ELETRODUTO FLEXIVEL TIPO GARGANTA	SEINFRA	M	1,00000000	1,72	1,72
TOTAL MATERIAL:						1,72
VALOR:						15,14

2.5.2.10. C0540 - CABO ISOLADO PVC 750V 2,5MM2 (M)

MAO DE OBRA		FORTE	UNID	COEFICIENTE	PREÇO UNITÁRIO	TOTAL
-------------	--	-------	------	-------------	----------------	-------

Paulo Henrique Araújo
Engenheiro de Eletricidade



SÃO LUÍS DO CURU

RELATÓRIO ANALÍTICO - COMPOSIÇÕES DE CUSTOS

OBRA:	REFORMA E AMPLIAÇÃO DA EEIF PROFESSOR JUPI MARTINS - MAPP 2154
DESCRIÇÃO:	REFORMA E AMPLIAÇÃO DA EEIF PROFESSOR JUPI MARTINS - MAPP 2154
LOCAL:	MUNICÍPIO DE SÃO LUÍS DO CURU
CLIENTE:	PREFEITURA MUNICIPAL DE SÃO LUÍS DO CURU

DATA : 02/06/2022

FONTE	VERSÃO	PREÇO UNITÁRIO	REF
SEINFRA	027.1 COM DESONERAÇÃO	83,85%	05/2021
COMPOSIÇÕES PROPRIAS		0,00%	0,00%

COMPROVAÇÃO DE LICITAÇÃO
 R\$ 22.47%
 Fis. 504
 12

10042	AJUDANTE DE ELETRICISTA	SEINFRA	H	0,11000000	16,77	1,84
12312	ELETRICISTA	SEINFRA	H	0,11000000	20,77	2,28
TOTAL MAO DE OBRA:						4,12

MATERIAL	FONTE	UNID	COEFICIENTE	PREÇO UNITÁRIO	TOTAL
10356	SEINFRA	M	1,02000000	1,96	2,00
TOTAL MATERIAL:					2,00
VALOR:					6,13

2.5.3.1. C2461 - TEXTURA ACRÍLICA 1 DEMÃO EM PAREDES EXTERNAS (M2)

MAO DE OBRA	FONTE	UNID	COEFICIENTE	PREÇO UNITÁRIO	TOTAL
10045	SEINFRA	H	0,20000000	16,77	3,35
12395	SEINFRA	H	0,30000000	20,77	6,23
TOTAL MAO DE OBRA:					9,58

MATERIAL	FONTE	UNID	COEFICIENTE	PREÇO UNITÁRIO	TOTAL
11856	SEINFRA	L	0,19000000	13,32	2,53
12079	SEINFRA	KG	0,31000000	7,63	2,37
TOTAL MATERIAL:					4,90
VALOR:					14,48

2.5.4.1. C1607 - LASTRO DE CONCRETO IMPERMEABILIZADO E=6CM (M2)

MAO DE OBRA	FONTE	UNID	COEFICIENTE	PREÇO UNITÁRIO	TOTAL
12391	SEINFRA	H	0,40000000	20,77	8,31
12543	SEINFRA	H	1,16000000	15,55	18,04
TOTAL MAO DE OBRA:					26,35

MATERIAL	FONTE	UNID	COEFICIENTE	PREÇO UNITÁRIO	TOTAL
10109	SEINFRA	M3	0,04060000	67,50	2,74
10280	SEINFRA	M3	0,05270000	76,19	4,02
10805	SEINFRA	KG	13,00000000	0,56	7,28
11249	SEINFRA	KG	1,20000000	5,49	6,59
TOTAL MATERIAL:					20,63
VALOR:					46,97

2.5.4.2. C2996 - CERÂMICA ESMALTADA RETIFICADA C/ ARG. PRÉ-FABRICADA ATÉ 30X30 CM (900 CM²) - PEI-5/PEI-4 - P/ PISO (M2)

MAO DE OBRA	FONTE	UNID	COEFICIENTE	PREÇO UNITÁRIO	TOTAL
11328	SEINFRA	H	0,60000000	20,77	12,46
12543	SEINFRA	H	0,60000000	15,55	9,33
TOTAL MAO DE OBRA:					21,79

MATERIAL	FONTE	UNID	COEFICIENTE	PREÇO UNITÁRIO	TOTAL
16498	SEINFRA	M2	1,10000000	34,18	37,60
16508	SEINFRA	KG	6,00000000	2,03	12,18
TOTAL MATERIAL:					49,78

Paulo Henrique dos Santos
 Engenheiro Civil
 R. 2010, J. 100, 10000000



RELATÓRIO ANALÍTICO - COMPOSIÇÕES DE CUSTOS

OBRA:	REFORMA E AMPLIAÇÃO DA EEIF PROFESSOR JUPI MARTINS - MAPP 2154	DATA :	02/06/2022	BDI :	22,47%
DESCRIÇÃO:	REFORMA E AMPLIAÇÃO DA EEIF PROFESSOR JUPI MARTINS - MAPP 2154	FONTE	VERGÃO	HORA	MES
LOCAL:	MUNICÍPIO DE SÃO LUÍS DO CURU	SEINFRA	027.1 COM DESONERAÇÃO	83,85%	05/2021
CLIENTE:	PREFEITURA MUNICIPAL DE SÃO LUÍS DO CURU	COMPOSIÇÕES PRÓPRIAS 0,00%			

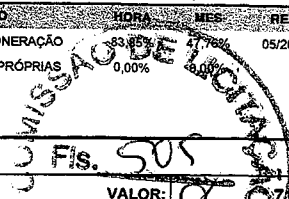

VALOR: 071,57

2.5.4.3. C2828 - REJUNTAMENTO C/ ARG. PRÉ-FABRICADA, JUNTA ENTRE 6MM E 10MM EM CERÂMICA ACIMA DE 30X30 CM (900 CM²) E PORCELANATOS (PAREDE/PISO) (M2)

MAO DE OBRA	FONTE	UNID	COEFICIENTE	PREÇO UNITÁRIO	TOTAL
I1328 LADRILHISTA	SEINFRA	H	0,20000000	20,77	4,15
I2543 SERVENTE	SEINFRA	H	0,20000000	15,55	3,11
TOTAL MAO DE OBRA:					7,26

MATERIAL	FONTE	UNID	COEFICIENTE	PREÇO UNITÁRIO	TOTAL
I0118 ARGAMASSA PRE-FABRICADA PARA REJUNTAMENTO	SEINFRA	KG	0,67600000	3,59	2,43
TOTAL MATERIAL:					2,43
VALOR:					9,69

2.6.1.1. C1043 - DEMOLIÇÃO DE ALVENARIA DE TIJOLOS S/ REAPROVEITAMENTO (M3)

MAO DE OBRA	FONTE	UNID	COEFICIENTE	PREÇO UNITÁRIO	TOTAL
I2391 PEDREIRO	SEINFRA	H	0,30000000	20,77	6,23
I2543 SERVENTE	SEINFRA	H	3,00000000	15,55	46,65
TOTAL MAO DE OBRA:					52,88

VALOR: 52,88

2.6.2.1. C0073 - ALVENARIA DE TIJOLO CERÂMICO FURADO (9X19X19)CM C/ARGAMASSA MISTA DE CAL HIDRATADA ESP.=10CM (1:2:8) (M2)

MAO DE OBRA	FONTE	UNID	COEFICIENTE	PREÇO UNITÁRIO	TOTAL
I2391 PEDREIRO	SEINFRA	H	1,00000000	20,77	20,77
I2543 SERVENTE	SEINFRA	H	1,12000000	15,55	17,42
TOTAL MAO DE OBRA:					38,19

MATERIAL	FONTE	UNID	COEFICIENTE	PREÇO UNITÁRIO	TOTAL
I0109 AREIA MEDIA	SEINFRA	M3	0,01500000	67,50	1,01
I0441 CAL HIDRATADA	SEINFRA	KG	2,18000000	1,10	2,40
I0805 CIMENTO PORTLAND	SEINFRA	KG	2,18000000	0,56	1,22
I2081 TIJOLO CERÂMICO FURADO 9X19X19CM	SEINFRA	UN	25,00000000	0,68	17,00
TOTAL MATERIAL:					21,63
VALOR:					59,82

2.6.3.1. C3245 - EMBOÇO C/ ARGAMASSA DE CIMENTO E AREIA S/ PENEIRAR, TRAÇO 1:6 (M2)

MAO DE OBRA	FONTE	UNID	COEFICIENTE	PREÇO UNITÁRIO	TOTAL
I2391 PEDREIRO	SEINFRA	H	0,60000000	20,77	12,46
I2543 SERVENTE	SEINFRA	H	0,60000000	15,55	9,33
TOTAL MAO DE OBRA:					21,79

SERVICO	FONTE	UNID	COEFICIENTE	PREÇO UNITÁRIO	TOTAL
C0173 ARGAMASSA DE CIMENTO E AREIA S/PEN. TRAÇO 1:6	SEINFRA	M3	0,02000000	373,66	7,47
TOTAL SERVICIO:					7,47
VALOR:					29,27

Paulo Henrique Nogueira
Engenheiro de Obras Civis
RUA: 1057 - BARRA D'ÁGUA

SÃO LUÍS DO CURU		RELATÓRIO ANALÍTICO - COMPOSIÇÕES DE CUSTOS			
OBRA:	REFORMA E AMPLIAÇÃO DA EEIF PROFESSOR JUPI MARTINS - MAPP 2154	DATA:	02/06/2022	BDI: 22,47%	
DESCRIÇÃO:	REFORMA E AMPLIAÇÃO DA EEIF PROFESSOR JUPI MARTINS - MAPP 2154	FONTE:	SEINFRA	VERSAO:	027.1 COM DESONERAÇÃO
LOCAL:	MUNICÍPIO DE SÃO LUÍS DO CURU	HORA:	83,85%	MES:	47,76%
CLIENTE:	PREFEITURA MUNICIPAL DE SÃO LUÍS DO CURU	REF.:	05/2021	COMPOSIÇÕES PRÓPRIAS:	0,00%

2.6.3.2. C3121 - REBOCO C/ ARGAMASSA DE CIMENTO E AREIA PENEIRADA, TRAÇO 1:6 (M2)

MAO DE OBRA	FONTE	UNID	COEFICIENTE	PREÇO UNITÁRIO	TOTAL
I2391 PEDREIRO	SEINFRA	H	0,60000000	20,77	12,46
I2543 SERVENTE	SEINFRA	H	0,60000000	15,55	9,33
TOTAL MAO DE OBRA:					21,79

SERVICO	FONTE	UNID	COEFICIENTE	PREÇO UNITÁRIO	TOTAL
C4430 ARGAMASSA DE CIMENTO E AREIA PEN. TRAÇO 1:6	SEINFRA	M3	0,02500000	722,76	18,07
TOTAL SERVICO:					18,07
VALOR:					39,86

2.6.3.3. C4445 - CERÂMICA ESMALTADA RETIFICADA C/ ARG. PRÉ-FABRICADA ACIMA DE 30X30CM (900CM²) - PEI-5/PEI-4 - P/ PAREDE (M2)

MAO DE OBRA	FONTE	UNID	COEFICIENTE	PREÇO UNITÁRIO	TOTAL
I1328 LADRILHISTA	SEINFRA	H	0,72000000	20,77	14,95
I2543 SERVENTE	SEINFRA	H	0,72000000	15,55	11,20
TOTAL MAO DE OBRA:					26,15

MATERIAL	FONTE	UNID	COEFICIENTE	PREÇO UNITÁRIO	TOTAL
I6500 CERÂMICA ESMALTADA RETIFICADA DIMENSÕES MAIORES DE 30x30cm (900 cm²) - PEI-5/PEI-4	SEINFRA	M2	1,10000000	43,44	47,78
I6508 ARGAMASSA COLANTE PRÉ-FABRICADA P/ CERÂMICAS E PORCELANATOS	SEINFRA	KG	8,00000000	2,03	16,24
TOTAL MATERIAL:					64,02
VALOR:					90,17

2.6.3.4. C2328 - REJUNTAMENTO C/ ARG. PRÉ-FABRICADA, JUNTA ENTRE 6MM E 10MM EM CERÂMICA, ACIMA DE 30X30 CM (900 CM²) E PORCELANATOS (PAREDE/PISO) (M2)

MAO DE OBRA	FONTE	UNID	COEFICIENTE	PREÇO UNITÁRIO	TOTAL
I1328 LADRILHISTA	SEINFRA	H	0,20000000	20,77	4,15
I2543 SERVENTE	SEINFRA	H	0,20000000	15,55	3,11
TOTAL MAO DE OBRA:					7,26

MATERIAL	FONTE	UNID	COEFICIENTE	PREÇO UNITÁRIO	TOTAL
I0118 ARGAMASSA PRE-FABRICADA PARA REJUNTAMENTO	SEINFRA	KG	0,67600000	3,59	2,43
TOTAL MATERIAL:					2,43
VALOR:					9,69

2.6.4.1. C2461 - TEXTURA ACRÍLICA 1 DEMÃO EM PAREDES EXTERNAS (M2)

MAO DE OBRA	FONTE	UNID	COEFICIENTE	PREÇO UNITÁRIO	TOTAL
I0045 AJUDANTE DE PINTOR	SEINFRA	H	0,20000000	16,77	3,35
I2395 PINTOR	SEINFRA	H	0,30000000	20,77	6,23
TOTAL MAO DE OBRA:					9,58

MATERIAL	FONTE	UNID	COEFICIENTE	PREÇO UNITÁRIO	TOTAL
I1856 SELADOR ACRÍLICO	SEINFRA	L	0,19000000	13,32	2,53
I2079 TEXTURA ACRÍLICA	SEINFRA	KG	0,31000000	7,63	2,37
TOTAL MATERIAL:					4,90

Paulo Henrique Abreu
Eng. Civil - CREA 001.000.000/000
R. São Luís do Curu, 100 - São Luís - MA



RELATÓRIO ANALÍTICO - COMPOSIÇÕES DE CUSTOS

OBRA:	REFORMA E AMPLIAÇÃO DA EEIF PROFESSOR JUPI MARTINS - MAPP 2154	DATA:	02/06/2022	BDI:	22,47%
DESCRIÇÃO:	REFORMA E AMPLIAÇÃO DA EEIF PROFESSOR JUPI MARTINS - MAPP 2154	FONTE	VERSÃO	HORA	MES
LOCAL:	MUNICÍPIO DE SÃO LUÍS DO CURU	SEINFRA	027.1 COM DESONERAÇÃO	83,85%	47,76%
CLIENTE:	PREFEITURA MUNICIPAL DE SÃO LUÍS DO CURU	COMPOSIÇÃO DE PREÇOS		0,00%	0,00%

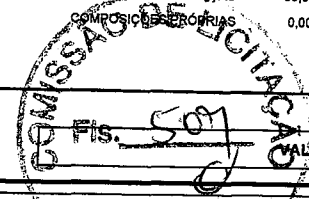

VALOR: 14,48

2.6.4.2. C1208 - EMASSAMENTO DE PAREDES INTERNAS 2 DEMÃOS C/MASSA DE PVA (M2)

MAO DE OBRA	FONTE	UNID	COEFICIENTE	PREÇO UNITÁRIO	TOTAL
10045	AJUDANTE DE PINTOR	SEINFRA	H	0,20000000	16,77
12395	PINTOR	SEINFRA	H	0,30000000	20,77
TOTAL MAO DE OBRA:					9,58

MATERIAL	FONTE	UNID	COEFICIENTE	PREÇO UNITÁRIO	TOTAL
11347	LIXA PARA MADEIRA/MASSA	SEINFRA	UN	0,40000000	0,55
11513	MASSA CORRIDA A BASE DE PVA	SEINFRA	KG	0,70000000	2,92
TOTAL MATERIAL:					2,26

VALOR: 11,85

2.6.4.3. C1615 - LATEX DUAS DEMÃOS EM PAREDES INTERNAS S/MASSA (M2)

MAO DE OBRA	FONTE	UNID	COEFICIENTE	PREÇO UNITÁRIO	TOTAL
10045	AJUDANTE DE PINTOR	SEINFRA	H	0,35000000	16,77
12395	PINTOR	SEINFRA	H	0,40000000	20,77
TOTAL MAO DE OBRA:					14,18

MATERIAL	FONTE	UNID	COEFICIENTE	PREÇO UNITÁRIO	TOTAL
11347	LIXA PARA MADEIRA/MASSA	SEINFRA	UN	0,25000000	0,55
11490	LÍQUIDO SELADOR PARA PINTURA LATEX	SEINFRA	L	0,12000000	12,08
12096	TINTA LATEX	SEINFRA	L	0,17000000	21,25
TOTAL MATERIAL:					5,20

VALOR: 19,38

2.6.4.4. C1206 - EMASSAMENTO DE ESQUADRIAS DE MADEIRA P/TINTA ÓLEO OU ESMALTE 2 DEMÃOS (M2)

MAO DE OBRA	FONTE	UNID	COEFICIENTE	PREÇO UNITÁRIO	TOTAL
10045	AJUDANTE DE PINTOR	SEINFRA	H	0,30000000	16,77
12395	PINTOR	SEINFRA	H	0,35000000	20,77
TOTAL MAO DE OBRA:					12,30

MATERIAL	FONTE	UNID	COEFICIENTE	PREÇO UNITÁRIO	TOTAL
11347	LIXA PARA MADEIRA/MASSA	SEINFRA	UN	0,50000000	0,55
11512	MASSA CORRIDA A BASE DE OLEO	SEINFRA	KG	0,45000000	9,10
TOTAL MATERIAL:					4,38

VALOR: 16,67

2.6.4.5. C1280 - ESMALTE DUAS DEMÃOS EM ESQUADRIAS DE MADEIRA (M2)

MAO DE OBRA	FONTE	UNID	COEFICIENTE	PREÇO UNITÁRIO	TOTAL
10045	AJUDANTE DE PINTOR	SEINFRA	H	0,35000000	16,77
12395	PINTOR	SEINFRA	H	0,40000000	20,77
TOTAL MAO DE OBRA:					14,18

MATERIAL	FONTE	UNID	COEFICIENTE	PREÇO UNITÁRIO	TOTAL
----------	-------	------	-------------	----------------	-------

Paulo Henrique ...
Eng.º Civil - CRÉDITO Nº 001/0
RUA: ...



RELATÓRIO ANALÍTICO - COMPOSIÇÕES DE CUSTOS

OBRA:	REFORMA E AMPLIAÇÃO DA EEIF PROFESSOR JUPI MARTINS - MAPP 2154
DESCRIÇÃO:	REFORMA E AMPLIAÇÃO DA EEIF PROFESSOR JUPI MARTINS - MAPP 2154
LOCAL:	MUNICÍPIO DE SÃO LUÍS DO CURU
CLIENTE:	PREFEITURA MUNICIPAL DE SÃO LUÍS DO CURU

DATA:	02/06/2022	BDI:	22,47%
FONTE:	SEINFRA	VERSÃO:	027.1 COM DESONERAÇÃO
		FONTE:	83,85%
		FONTE:	47,76%
		COMPOSIÇÕES PRÓPRIAS:	0,00% 0,00%

COMISSÃO DE LICITAÇÃO
Fis. 508

ITEM	DESCRIÇÃO	FONTE	UNID	COEFICIENTE	PREÇO UNITÁRIO	TOTAL
10035	AGUARRAZ MINERAL	SEINFRA	L	0,04000000	17,19	0,69
11100	ESMALTE SINTETICO	SEINFRA	L	0,16000000	24,99	4,00
11199	FUNDO BRANCO FOSCO NIVELADOR P/ MADEIRAS	SEINFRA	L	0,13000000	12,68	1,65
11347	LIXA PARA MADEIRA/MASSA	SEINFRA	UN	0,40000000	0,55	0,22
TOTAL MATERIAL:						6,56
VALOR:						20,73

2.6.5.1. C1987 - PORTA INTERNA DE CEDRO LISA COMPLETA UMA FOLHA (0.80X 2.10)M (UN)

MAO DE OBRA	FONTE	UNID	COEFICIENTE	PREÇO UNITÁRIO	TOTAL
10041	SEINFRA	H	3,75000000	16,77	62,89
10498	SEINFRA	H	3,75000000	20,77	77,89
12391	SEINFRA	H	1,40000000	20,77	29,08
12543	SEINFRA	H	1,40000000	15,55	21,77
TOTAL MAO DE OBRA:					191,63

MATERIAL	FONTE	UNID	COEFICIENTE	PREÇO UNITÁRIO	TOTAL
10109	SEINFRA	M3	0,01060000	67,50	0,72
10209	SEINFRA	UN	1,00000000	164,28	164,28
10441	SEINFRA	KG	1,72000000	1,10	1,89
10805	SEINFRA	KG	1,72000000	0,56	0,96
11031	SEINFRA	UN	3,00000000	24,67	74,01
11155	SEINFRA	UN	1,00000000	46,00	46,00
11240	SEINFRA	UN	2,00000000	43,58	87,16
11590	SEINFRA	UN	8,00000000	0,27	2,16
11708	SEINFRA	UN	1,00000000	210,78	210,78
11724	SEINFRA	KG	0,20000000	15,54	3,11
11919	SEINFRA	UN	6,00000000	1,38	8,28
TOTAL MATERIAL:					599,35
VALOR:					790,97

2.6.5.2. C0804 - COBOGÓ ANTI-CHUVA (50X40)CM C/ARG. CIMENTO E AREIA TRAÇO 1:3 (M2)

MAO DE OBRA	FONTE	UNID	COEFICIENTE	PREÇO UNITÁRIO	TOTAL
12391	SEINFRA	H	1,88000000	20,77	39,05
12543	SEINFRA	H	1,05000000	15,55	16,33
TOTAL MAO DE OBRA:					55,38

MATERIAL	FONTE	UNID	COEFICIENTE	PREÇO UNITÁRIO	TOTAL
10810	SEINFRA	UN	5,00000000	4,64	23,20
TOTAL MATERIAL:					23,20

SERVICO	FONTE	UNID	COEFICIENTE	PREÇO UNITÁRIO	TOTAL
C0164	SEINFRA	M3	0,00530000	858,84	4,55
TOTAL SERVICIO:					4,55
VALOR:					83,13

Paulo Henrique Menezes
Engenheiro Civil
C.R.C. 000000000

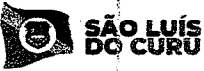
RELATÓRIO ANALÍTICO - COMPOSIÇÕES DE CUSTOS						
	OBRA:	REFORMA E AMPLIAÇÃO DA EEIF PROFESSOR JUPI MARTINS - MAPP 2154	DATA :	02/06/2022	BDI : 22,47%	
	DESCRIÇÃO:	REFORMA E AMPLIAÇÃO DA EEIF PROFESSOR JUPI MARTINS - MAPP 2154	FONTE:	SEINFRA	VERSÃO:	027.1 COM DESONERAÇÃO
	LOCAL:	MUNICÍPIO DE SÃO LUÍS DO CURU	HORA:	03,85%	RE:	05/2021
	CLIENTE:	PREFEITURA MUNICIPAL DE SÃO LUÍS DO CURU	COMPOSIÇÕES PRÓPRIAS:	0,00%		0,00%

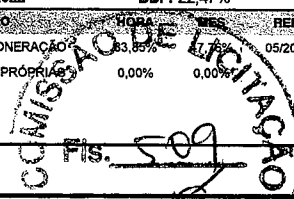

2.6.6.1. C1498 - INTERRUPTOR.UMA TECLA SIMPLES UMA PARALELA.10A.250V (UN)

MAO DE OBRA		FONTE	UNID	COEFICIENTE	PREÇO UNITÁRIO	TOTAL
10042	AJUDANTE DE ELETRICISTA	SEINFRA	H	0,45000000	16,77	7,55
12312	ELETRICISTA	SEINFRA	H	0,45000000	20,77	9,35
TOTAL MAO DE OBRA:						16,90

MATERIAL		FONTE	UNID	COEFICIENTE	PREÇO UNITÁRIO	TOTAL
11257	INTERRUPTOR 1 TECLA SIMPLES 1 PARALELO	SEINFRA	UN	1,00000000	16,86	16,86
TOTAL MATERIAL:						16,86
VALOR:						33,75

2.6.6.2. C1637 - LUMINÁRIA FLUORESCENTE COMPLETA (1 X 32)W (UN)

MAO DE OBRA		FONTE	UNID	COEFICIENTE	PREÇO UNITÁRIO	TOTAL
10042	AJUDANTE DE ELETRICISTA	SEINFRA	H	1,10000000	16,77	18,45
12312	ELETRICISTA	SEINFRA	H	1,10000000	20,77	22,85
TOTAL MAO DE OBRA:						41,30

MATERIAL		FONTE	UNID	COEFICIENTE	PREÇO UNITÁRIO	TOTAL
11369	LUMINARIA FLUORESCENTE COMPLETA (1 X 32)W	SEINFRA	UN	1,00000000	41,21	41,21
TOTAL MATERIAL:						41,21
VALOR:						82,50

2.6.6.3. C4762 - CAIXA DE LIGAÇÃO PVC 4" X 2" (UN)

MAO DE OBRA		FONTE	UNID	COEFICIENTE	PREÇO UNITÁRIO	TOTAL
10042	AJUDANTE DE ELETRICISTA	SEINFRA	H	0,15000000	16,77	2,52
12312	ELETRICISTA	SEINFRA	H	0,15000000	20,77	3,12
TOTAL MAO DE OBRA:						5,64

MATERIAL		FONTE	UNID	COEFICIENTE	PREÇO UNITÁRIO	TOTAL
16432	CAIXA DE EMBUTIR PVC - 4X2 RETANGULAR	SEINFRA	UN	1,00000000	1,75	1,75
TOTAL MATERIAL:						1,75
VALOR:						7,38

2.6.6.4. C1184 - ELETRODUTO FLEXÍVEL, TIPO GARGANTA (M)

MAO DE OBRA		FONTE	UNID	COEFICIENTE	PREÇO UNITÁRIO	TOTAL
10042	AJUDANTE DE ELETRICISTA	SEINFRA	H	0,80000000	16,77	13,42
TOTAL MAO DE OBRA:						13,42

MATERIAL		FONTE	UNID	COEFICIENTE	PREÇO UNITÁRIO	TOTAL
11084	ELETRODUTO FLEXIVEL TIPO GARGANTA	SEINFRA	M	1,00000000	1,72	1,72
TOTAL MATERIAL:						1,72
VALOR:						15,14

2.6.6.5. C0540 - CABO ISOLADO PVC 750V 2,5MM2 (M)

MAO DE OBRA		FONTE	UNID	COEFICIENTE	PREÇO UNITÁRIO	TOTAL
VALOR:						15,14

Paulo Henrique de Freitas
Eng. Civil - CREA 001.000.000/0-0
R. R. Silva, 100 - São Luís - MA

RELATÓRIO ANALÍTICO - COMPOSIÇÕES DE CUSTOS					
	OBRA:	REFORMA E AMPLIAÇÃO DA EEIF PROFESSOR JUPI MARTINS - MAPP 2154	DATA : 02/06/2022		BDI : 22,47%
	DESCRIÇÃO:	REFORMA E AMPLIAÇÃO DA EEIF PROFESSOR JUPI MARTINS - MAPP 2154	FONTE:	SEINFRA	VERSÃO: 027.1 COM DESONERAÇÃO COMPOSIÇÕES PRÓPRIAS
	LOCAL:	MUNICÍPIO DE SÃO LUÍS DO CURU	FOB6:	93,95%	MEB: 4,76%
	CLIENTE:	PREFEITURA MUNICIPAL DE SÃO LUÍS DO CURU	REF:	05/2021	0,00%

MISSÃO DE LICITAÇÃO
Fis. 510

ITEM	DESCRIÇÃO	FONTE	UNID	COEFICIENTE	PREÇO UNITÁRIO	TOTAL
I0042	AJUDANTE DE ELETRICISTA	SEINFRA	H	0,11000000	16,77	1,84
I2312	ELETRICISTA	SEINFRA	H	0,11000000	20,77	2,28
TOTAL MAO DE OBRA:						4,12

MATERIAL	FONTE	UNID	COEFICIENTE	PREÇO UNITÁRIO	TOTAL	
I0356	CABO ISOLADO PVC 750V 2,5 MM2	SEINFRA	M	1,02000000	1,96	2,00
TOTAL MATERIAL:					2,00	
VALOR:					6,13	

2.6.6.6. C4792 - TOMADA DUPLA DE EMBUTIR 2P+T 10A-250V (UN)

MAO DE OBRA	FONTE	UNID	COEFICIENTE	PREÇO UNITÁRIO	TOTAL	
I0042	AJUDANTE DE ELETRICISTA	SEINFRA	H	0,29000000	16,77	4,86
I2312	ELETRICISTA	SEINFRA	H	0,29000000	20,77	6,02
TOTAL MAO DE OBRA:					10,88	

MATERIAL	FONTE	UNID	COEFICIENTE	PREÇO UNITÁRIO	TOTAL	
I9106	ESPELHO/PLACA DE 3 POSTOS 4"X2" PARA INSTALAÇÃO DE TOMADAS E INTERRUPTORES	SEINFRA	UN	1,00000000	3,14	3,14
I9107	SUPORE DE FIXAÇÃO PARA ESPELHO/PLACA 4"X2" P/ 3 MÓDULOS, INSTALAÇÕES DE TOMADAS E INTERRUPTORES	SEINFRA	UN	1,00000000	1,02	1,02
I9108	TOMADA 2P+T 10A, 250V (APENAS MÓDULO)	SEINFRA	UN	2,00000000	4,38	8,76
TOTAL MATERIAL:					12,92	
VALOR:					23,81	

2.6.7.1. C0507 - CAIXA EM ALVENARIA (60X60X60CM) DE 1 TIJOLO COMUM, LASTRO DE CONCRETO E TAMPA DE CONCRETO (UN)

MAO DE OBRA	FONTE	UNID	COEFICIENTE	PREÇO UNITÁRIO	TOTAL	
I0040	AJUDANTE DE ARMADOR/FERREIRO	SEINFRA	H	0,22500000	16,77	3,77
I0041	AJUDANTE DE CARPINTEIRO	SEINFRA	H	1,18500000	16,77	19,87
I0121	ARMADOR/FERREIRO	SEINFRA	H	0,22500000	20,77	4,67
I0498	CARPINTEIRO	SEINFRA	H	1,18500000	20,77	24,61
I2391	PEDREIRO	SEINFRA	H	6,49100000	20,77	134,82
I2543	SERVENTE	SEINFRA	H	12,95100000	15,55	201,39
TOTAL MAO DE OBRA:					389,13	

MATERIAL	FONTE	UNID	COEFICIENTE	PREÇO UNITÁRIO	TOTAL	
I0103	ARAME RECOZIDO N.18 BWG	SEINFRA	KG	0,04400000	10,05	0,44
I0109	AREIA MEDIA	SEINFRA	M3	0,27500000	67,50	18,56
I0169	AÇO CA-60	SEINFRA	KG	2,58200000	8,28	21,38
I0280	BRITA	SEINFRA	M3	0,10800000	76,19	8,23
I0441	CAL HIDRATADA	SEINFRA	KG	19,91000000	1,10	21,90
I0529	CHAPA COMPENSADO RESINADO 12MM (1.10 X 2.20M)	SEINFRA	M2	0,20000000	30,33	6,07
I0805	CIMENTO PORTLAND	SEINFRA	KG	63,84500000	0,56	35,75
I1916	TABUA DE 1" DE 3A. - L = 30cm	SEINFRA	M	0,05900000	10,01	0,59
I2082	TIJOLO MACIÇO COMUM	SEINFRA	UN	305,28000000	0,58	177,06
TOTAL MATERIAL:					289,98	
VALOR:					679,12	

Paulo Henrique dos Santos
Eng. Civil - CREA/PA 01/000000000
R. P. 12, 10.500, SÃO PAULO, SP



RELATÓRIO ANALÍTICO - COMPOSIÇÕES DE CUSTOS

OBRA:	REFORMA E AMPLIAÇÃO DA EEIF PROFESSOR JUPI MARTINS - MAPP 2154
DESCRIÇÃO:	REFORMA E AMPLIAÇÃO DA EEIF PROFESSOR JUPI MARTINS - MAPP 2154
LOCAL:	MUNICÍPIO DE SÃO LUÍS DO CURU
CLIENTE:	PREFEITURA MUNICIPAL DE SÃO LUÍS DO CURU

DATA : 02/06/2022

BDI = 22,47%

FONTE	VERSÃO	HONORÁRIOS	MES	REF.
SEINFRA	027.1 COM DESONERAÇÃO	83,85%	27/06/2022	05/2021
	COMPOSIÇÕES PRÓPRIAS	0,00%	0,00%	

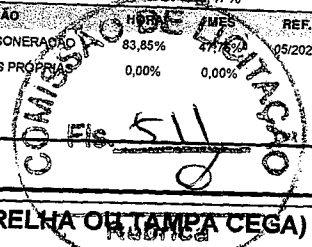

2.6.7.2. C4927 - CAIXA SIFONADA PVC 150 X 150 X 50MM, ACABAMENTO CROMADO (GRELHA OU TAMPA CEGA) (UN)

MAO DE OBRA		FONTE	UNID	COEFICIENTE	PREÇO UNITÁRIO	TOTAL
10043	AJUDANTE DE ENCANADOR	SEINFRA	H	0,50000000	16,77	8,38
12320	ENCANADOR	SEINFRA	H	0,50000000	20,32	10,16
TOTAL MAO DE OBRA:						18,55

MATERIAL		FONTE	UNID	COEFICIENTE	PREÇO UNITÁRIO	TOTAL
19408	CAIXA SIFONADA PVC 150 X 150 X 50MM, ACABAMENTO CROMADO (GRELHA OU TAMPA CEGA)	SEINFRA	UN	1,00000000	32,69	32,69
TOTAL MATERIAL:						32,69
VALOR:						51,24

2.6.7.3. C4390 - JOELHO 45 PVC BRANCO PARA ESGOTO D=100MM (4") (UN)

MAO DE OBRA		FONTE	UNID	COEFICIENTE	PREÇO UNITÁRIO	TOTAL
10043	AJUDANTE DE ENCANADOR	SEINFRA	H	0,42000000	16,77	7,04
12320	ENCANADOR	SEINFRA	H	0,42000000	20,32	8,53
TOTAL MAO DE OBRA:						15,57

MATERIAL		FONTE	UNID	COEFICIENTE	PREÇO UNITÁRIO	TOTAL
10026	ADESIVO PARA TUBO DE PVC RIGIDO	SEINFRA	KG	0,04200000	45,16	1,90
11888	SOLUÇÃO LIMPADORA PARA PVC RIGIDO	SEINFRA	L	0,06300000	39,22	2,47
18242	JOELHO 45 PVC BRANCO PARA ESGOTO D=100mm	SEINFRA	UN	1,00000000	6,12	6,12
TOTAL MATERIAL:						10,49
VALOR:						26,07

2.6.7.4. C1541 - JOELHO OU CURVA PVC ROSC. D=1 1/4" (40MM) (UN)

MAO DE OBRA		FONTE	UNID	COEFICIENTE	PREÇO UNITÁRIO	TOTAL
10043	AJUDANTE DE ENCANADOR	SEINFRA	H	0,34000000	16,77	5,70
12320	ENCANADOR	SEINFRA	H	0,34000000	20,32	6,91
TOTAL MAO DE OBRA:						12,61

MATERIAL		FONTE	UNID	COEFICIENTE	PREÇO UNITÁRIO	TOTAL
11180	FITA DE VEDAÇÃO	SEINFRA	M	1,26000000	0,28	0,35
11292	JOELHO PVC ROSCAVEL DE 1 1/4"	SEINFRA	UN	1,00000000	10,86	10,86
TOTAL MATERIAL:						11,21
VALOR:						23,82

2.6.7.5. C4388 - JOELHO 45 PVC BRANCO PARA ESGOTO D=40MM (1 1/4") (UN)

MAO DE OBRA		FONTE	UNID	COEFICIENTE	PREÇO UNITÁRIO	TOTAL
10043	AJUDANTE DE ENCANADOR	SEINFRA	H	0,30000000	16,77	5,03
12320	ENCANADOR	SEINFRA	H	0,30000000	20,32	6,10
TOTAL MAO DE OBRA:						11,13

MATERIAL		FONTE	UNID	COEFICIENTE	PREÇO UNITÁRIO	TOTAL
10026	ADESIVO PARA TUBO DE PVC RIGIDO	SEINFRA	KG	0,02800000	45,16	1,26
11888	SOLUÇÃO LIMPADORA PARA PVC RIGIDO	SEINFRA	L	0,04300000	39,22	1,69

Paulo Henrique
Engenheiro Civil
R.P. 03/00/0001 DE 2011



RELATÓRIO ANALÍTICO - COMPOSIÇÕES DE CUSTOS

OBRA:	REFORMA E AMPLIAÇÃO DA EEIF PROFESSOR JUPI MARTINS - MAPP 2154	DATA:	02/06/2022	BDI:	22,47%
DESCRIÇÃO:	REFORMA E AMPLIAÇÃO DA EEIF PROFESSOR JUPI MARTINS - MAPP 2154	FONTE	SEINFRA	VERSÃO	027.1 COM DESONERAÇÃO
LOCAL:	MUNICÍPIO DE SÃO LUÍS DO CURU	HORA	83,85%	MES	97,36%
CLIENTE:	PREFEITURA MUNICIPAL DE SÃO LUÍS DO CURU	COMPOSIÇÕES PRÓPRIAS	0,00%	REF.	05/2021

Fig. 512
Rubrica

18240	JOELHO 45 PVC BRANCO PARA ESGOTO D= 40mm	SEINFRA	UN	1,00000000	0,77	0,77
					TOTAL MATERIAL:	3,72
					VALOR:	14,85

2.6.7.6. C3591 - TUBO PVC BRANCO P/ESGOTO D=40MM(1 1/2") (M)

MAO DE OBRA	FONTE	UNID	COEFICIENTE	PREÇO UNITÁRIO	TOTAL	
12320	ENCANADOR	SEINFRA	H	0,24000000	20,32	
					TOTAL MAO DE OBRA:	4,88

MATERIAL	FONTE	UNID	COEFICIENTE	PREÇO UNITÁRIO	TOTAL	
10026	ADESIVO PARA TUBO DE PVC RIGIDO	SEINFRA	KG	0,00500000	45,16	
11888	SOLUÇÃO LIMPADORA PARA PVC RIGIDO	SEINFRA	L	0,00750000	39,22	
12194	TUBO PVC ESGOTO DE 40MM (1 1/2") - (NBR 5688)	SEINFRA	M	1,01000000	3,91	
					TOTAL MATERIAL:	4,47
					VALOR:	9,35

2.6.7.7. C2596 - TUBO PVC BRANCO P/ESGOTO D=50MM (2") (M)

MAO DE OBRA	FONTE	UNID	COEFICIENTE	PREÇO UNITÁRIO	TOTAL	
10043	AJUDANTE DE ENCANADOR	SEINFRA	H	0,30000000	16,77	
12320	ENCANADOR	SEINFRA	H	0,30000000	20,32	
					TOTAL MAO DE OBRA:	11,13

MATERIAL	FONTE	UNID	COEFICIENTE	PREÇO UNITÁRIO	TOTAL	
10026	ADESIVO PARA TUBO DE PVC RIGIDO	SEINFRA	KG	0,00750000	45,16	
11888	SOLUÇÃO LIMPADORA PARA PVC RIGIDO	SEINFRA	L	0,01100000	39,22	
12195	TUBO PVC ESGOTO DE 50MM (2") - (NBR 5688)	SEINFRA	M	1,01000000	6,65	
					TOTAL MATERIAL:	7,49
					VALOR:	18,61

2.6.8.1. C2616 - TUBO PVC SOLD. MARROM D= 25MM (3/4") (M)

MAO DE OBRA	FONTE	UNID	COEFICIENTE	PREÇO UNITÁRIO	TOTAL	
10043	AJUDANTE DE ENCANADOR	SEINFRA	H	0,12000000	16,77	
12320	ENCANADOR	SEINFRA	H	0,12000000	20,32	
					TOTAL MAO DE OBRA:	4,45

MATERIAL	FONTE	UNID	COEFICIENTE	PREÇO UNITÁRIO	TOTAL	
10026	ADESIVO PARA TUBO DE PVC RIGIDO	SEINFRA	KG	0,00050000	45,16	
11888	SOLUÇÃO LIMPADORA PARA PVC RIGIDO	SEINFRA	L	0,00020000	39,22	
12200	TUBO PVC SOLDÁVEL DE 25MM (3/4")	SEINFRA	M	1,01000000	2,99	
					TOTAL MATERIAL:	3,05
					VALOR:	7,50

2.6.8.2. C2618 - TUBO PVC SOLD. MARROM D= 40MM (1 1/4") (M)

MAO DE OBRA	FONTE	UNID	COEFICIENTE	PREÇO UNITÁRIO	TOTAL	
10043	AJUDANTE DE ENCANADOR	SEINFRA	H	0,20000000	16,77	
					TOTAL MAO DE OBRA:	3,35

Paulo Henrique Maia
Eng. Civil - CREA 01/14
RUA...

SÃO LUÍS DO CURU		RELATÓRIO ANALÍTICO - COMPOSIÇÕES DE CUSTOS			
OBRA:	REFORMA E AMPLIAÇÃO DA EEIF PROFESSOR JUPI MARTINS - MAPP 2154	DATA:	02/06/2022		
DESCRIÇÃO:	REFORMA E AMPLIAÇÃO DA EEIF PROFESSOR JUPI MARTINS - MAPP 2154	FONTE:	SEINFRA	VERSÃO:	027.1 COM DESONERAÇÃO
LOCAL:	MUNICÍPIO DE SÃO LUÍS DO CURU	COMPOSIÇÕES PRÓPRIAS:	0,00%	0,00%	0,00%
CLIENTE:	PREFEITURA MUNICIPAL DE SÃO LUÍS DO CURU				

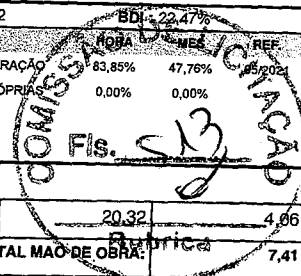

I2320	ENCANADOR	SEINFRA	H	0,20000000	20,32	4,06
TOTAL MAO DE OBRA:						7,41

MATERIAL	FONTE	UNID	COEFICIENTE	PREÇO UNITÁRIO	TOTAL
I0026	SEINFRA	KG	0,00080000	45,16	0,04
I1888	SEINFRA	L	0,00030000	39,22	0,01
I2202	SEINFRA	M	1,01000000	9,77	9,87
TOTAL MATERIAL:					9,92
VALOR:					17,33

2.6.8.3. C2159 - REGISTRO DE GAVETA BRUTO D= 32MM (1 1/4") (UN)

MAO DE OBRA	FONTE	UNID	COEFICIENTE	PREÇO UNITÁRIO	TOTAL
I0043	SEINFRA	H	0,85000000	16,77	14,25
I2320	SEINFRA	H	0,85000000	20,32	17,27
TOTAL MAO DE OBRA:					31,52

MATERIAL	FONTE	UNID	COEFICIENTE	PREÇO UNITÁRIO	TOTAL
I1180	SEINFRA	M	1,50000000	0,28	0,42
I1800	SEINFRA	UN	1,00000000	49,56	49,56
TOTAL MATERIAL:					49,98
VALOR:					81,51

2.6.8.4. I1972 - TE PVC SOLDAVEL 25MM (UN)

VALOR:	1,00
---------------	-------------

2.6.8.5. I1975 - TE PVC SOLDAVEL 40MM (UN)

VALOR:	8,13
---------------	-------------

2.6.8.6. C1526 - JOELHO 90 PVC SOLD/ROSCA. D= 25MMX3/4" (UN)

MAO DE OBRA	FONTE	UNID	COEFICIENTE	PREÇO UNITÁRIO	TOTAL
I0043	SEINFRA	H	0,20000000	16,77	3,35
I2320	SEINFRA	H	0,20000000	20,32	4,06
TOTAL MAO DE OBRA:					7,41

MATERIAL	FONTE	UNID	COEFICIENTE	PREÇO UNITÁRIO	TOTAL
I0026	SEINFRA	KG	0,00250000	45,16	0,11
I1180	SEINFRA	M	0,40000000	0,28	0,11
I1303	SEINFRA	UN	1,00000000	2,68	2,68
I1888	SEINFRA	L	0,00400000	39,22	0,16
TOTAL MATERIAL:					3,06
VALOR:					10,48

2.6.8.7. C1903 - PIA DE AÇO INOX. (1.50X0.58)M C/ 1 CUBA E ACESSÓRIOS (UN)

MAO DE OBRA	FONTE	UNID	COEFICIENTE	PREÇO UNITÁRIO	TOTAL
-------------	-------	------	-------------	----------------	-------

Paulo Henrique Montez
Eng. Civil - CREA/PA 000111/0001
R. ...

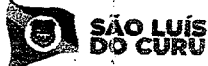

RELATÓRIO ANALÍTICO - COMPOSIÇÕES DE CUSTOS

OBRA:	REFORMA E AMPLIAÇÃO DA EEIF PROFESSOR JUPI MARTINS - MAPP 2154
DESCRIÇÃO:	REFORMA E AMPLIAÇÃO DA EEIF PROFESSOR JUPI MARTINS - MAPP 2154
LOCAL:	MUNICÍPIO DE SÃO LUÍS DO CURU
CLIENTE:	PREFEITURA MUNICIPAL DE SÃO LUÍS DO CURU

DATA : 02/06/2022 RDI : 22,47%

FONTE	VERSÃO	ORÇ	MES	REF.
SEINFRA	027.1 COM DESONERAÇÃO	83,85%	04/2022	05/2021
	COMPOSIÇÕES PRÓPRIAS	0,00%	0,00%	

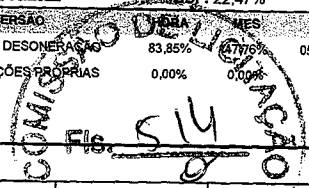

10043	AJUDANTE DE ENCANADOR	SEINFRA	H	3,50000000	16,77	58,70
12320	ENCANADOR	SEINFRA	H	3,50000000	20,32	71,12
12391	PEDREIRO	SEINFRA	H	2,20000000	20,77	45,69
12543	SERVENTE	SEINFRA	H	2,20000000	15,55	34,21
TOTAL MAO DE OBRA:						209,72

MATERIAL	FONTE	UNID	COEFICIENTE	PREÇO UNITÁRIO	TOTAL
10108	AREIA GROSSA	SEINFRA	M3	0,01900000	1,42
10169	AÇO CA-60	SEINFRA	KG	0,60000000	4,97
10805	CIMENTO PORTLAND	SEINFRA	KG	9,83000000	5,50
11180	FITA DE VEDAÇÃO	SEINFRA	M	1,13000000	0,32
11605	PEDRISCO	SEINFRA	M3	0,02600000	1,92
11649	PIA EM INOX C/ 1 CUBA 1.50x0,58	SEINFRA	UN	1,00000000	219,41
11863	SIFÃO CROMADO 2"	SEINFRA	UN	1,00000000	164,11
12131	TORNEIRA DE PRESSÃO CROMADA LONGA P/PIA 3/4'	SEINFRA	UN	1,00000000	86,52
12264	VÁLVULA AMERICANA P/PIA 3 1/2"	SEINFRA	UN	1,00000000	44,05
TOTAL MATERIAL:					528,22
VALOR:					737,94

2.6.8.8. C2312 - TANQUE DE LOUÇA C/COLUNA (UN)

MAO DE OBRA	FONTE	UNID	COEFICIENTE	PREÇO UNITÁRIO	TOTAL
10043	AJUDANTE DE ENCANADOR	SEINFRA	H	3,00000000	50,31
12320	ENCANADOR	SEINFRA	H	3,00000000	60,96
TOTAL MAO DE OBRA:					111,27

MATERIAL	FONTE	UNID	COEFICIENTE	PREÇO UNITÁRIO	TOTAL
10851	CONJUNTO FIXAÇÃO P/TANQUE	SEINFRA	UN	1,00000000	23,85
11180	FITA DE VEDAÇÃO	SEINFRA	M	0,75000000	0,21
11861	SIFÃO CROMADO 1 1/4"X1 1/2"	SEINFRA	UN	1,00000000	136,62
11937	TANQUE DE LOUÇA BRANCA COM COLUNA	SEINFRA	UN	1,00000000	325,24
12271	VÁLVULA DE METAL 1 1/4"	SEINFRA	UN	1,00000000	31,67
TOTAL MATERIAL:					517,59
VALOR:					628,86

2.6.8.9. C2504 - TORNEIRA DE PRESSÃO CROMADA LONGA P/PIA (UN)

MAO DE OBRA	FONTE	UNID	COEFICIENTE	PREÇO UNITÁRIO	TOTAL
10043	AJUDANTE DE ENCANADOR	SEINFRA	H	0,65000000	10,90
12320	ENCANADOR	SEINFRA	H	0,65000000	13,21
TOTAL MAO DE OBRA:					24,11

MATERIAL	FONTE	UNID	COEFICIENTE	PREÇO UNITÁRIO	TOTAL
11180	FITA DE VEDAÇÃO	SEINFRA	M	0,28000000	0,08
12131	TORNEIRA DE PRESSÃO CROMADA LONGA P/PIA 3/4'	SEINFRA	UN	1,00000000	86,52
TOTAL MATERIAL:					86,60
VALOR:					110,71

Paulo Henrique M. da S.
Eng.º Civil - CREA 100.000.000/0000-00
R. ...

SÃO LUÍS DO CURU		RELATÓRIO ANALÍTICO - COMPOSIÇÕES DE CUSTOS			
OBRA:	REFORMA E AMPLIAÇÃO DA EEIF PROFESSOR JUPI MARTINS - MAPP 2154	DATA :	02/06/2022	BDI :	22,47%
DESCRIÇÃO:	REFORMA E AMPLIAÇÃO DA EEIF PROFESSOR JUPI MARTINS - MAPP 2154	FONTE	VERSÃO	HORA	MES
LOCAL:	MUNICÍPIO DE SÃO LUÍS DO CURU	SEINFRA	027.1 COM DESONERAÇÃO	84,85%	17,15%
CLIENTE:	PREFEITURA MUNICIPAL DE SÃO LUÍS DO CURU	COMPOSIÇÕES PRÓPRIAS		0,00%	0,00%

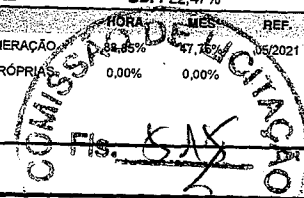

2.6.9.1. C1607 - LASTRO DE CONCRETO IMPERMEABILIZADO E=6CM (M2)

MAO DE OBRA		FONTE	UNID	COEFICIENTE	PREÇO UNITÁRIO	TOTAL
12391	PEDREIRO	SEINFRA	H	0,40000000	20,77	8,31
12543	SERVENTE	SEINFRA	H	1,16000000	15,55	18,04
TOTAL MAO DE OBRA:						26,35

MATERIAL		FONTE	UNID	COEFICIENTE	PREÇO UNITÁRIO	TOTAL
10109	AREIA MEDIA	SEINFRA	M3	0,04060000	67,50	2,74
10280	BRITA	SEINFRA	M3	0,05270000	76,19	4,02
10805	CIMENTO PORTLAND	SEINFRA	KG	13,00000000	0,56	7,28
11249	IMPERMEABILIZANTE	SEINFRA	KG	1,20000000	5,49	6,59
TOTAL MATERIAL:						20,63
VALOR:						46,97

2.6.9.2. C2996 - CERÂMICA ESMALTADA RETIFICADA C/ ARG. PRÉ-FABRICADA ATÉ 30X30 CM (900 CM²) - PEI-5/PEI-4 - P/ PISO (M2)

MAO DE OBRA		FONTE	UNID	COEFICIENTE	PREÇO UNITÁRIO	TOTAL
11328	LADRILHISTA	SEINFRA	H	0,60000000	20,77	12,46
12543	SERVENTE	SEINFRA	H	0,60000000	15,55	9,33
TOTAL MAO DE OBRA:						21,79

MATERIAL		FONTE	UNID	COEFICIENTE	PREÇO UNITÁRIO	TOTAL
16498	CERÂMICA ESMALTADA RETIFICADA DIMENSÕES ATÉ 30x30cm (900 cm²) - PEI-5/PEI-4	SEINFRA	M2	1,10000000	34,18	37,60
16508	ARGAMASSA COLANTE PRÉ-FABRICADA P/ CERÂMICAS E PORCELANATOS	SEINFRA	KG	6,00000000	2,03	12,18
TOTAL MATERIAL:						49,78
VALOR:						71,57

2.6.9.3. C2828 - REJUNTAMENTO C/ ARG. PRÉ-FABRICADA, JUNTA ENTRE 6MM E 10MM EM CERÂMICA, ACIMA DE 30X30 CM (900 CM²) E PORCELANATOS (PAREDE/PISO) (M2)

MAO DE OBRA		FONTE	UNID	COEFICIENTE	PREÇO UNITÁRIO	TOTAL
11328	LADRILHISTA	SEINFRA	H	0,20000000	20,77	4,15
12543	SERVENTE	SEINFRA	H	0,20000000	15,55	3,11
TOTAL MAO DE OBRA:						7,26

MATERIAL		FONTE	UNID	COEFICIENTE	PREÇO UNITÁRIO	TOTAL
10118	ARGAMASSA PRE-FABRICADA PARA REJUNTAMENTO	SEINFRA	KG	0,67600000	3,59	2,43
TOTAL MATERIAL:						2,43
VALOR:						9,69

2.6.10.1. C4460 - MADEIRAMENTO P/ TELHA CERÂMICA - (RIPA, CAIBRO, LINHA) (M2)

MAO DE OBRA		FONTE	UNID	COEFICIENTE	PREÇO UNITÁRIO	TOTAL
10041	AJUDANTE DE CARPINTEIRO	SEINFRA	H	1,00000000	16,77	16,77
10498	CARPINTEIRO	SEINFRA	H	1,00000000	20,77	20,77
TOTAL MAO DE OBRA:						37,54

MATERIAL		FONTE	UNID	COEFICIENTE	PREÇO UNITÁRIO	TOTAL
----------	--	-------	------	-------------	----------------	-------

Paulo Henrique
Eng. Civil - CREA 051.145
RNP 03/10/1997 - 000.000



RELATÓRIO ANALÍTICO - COMPOSIÇÕES DE CUSTOS

OBRA:	REFORMA E AMPLIAÇÃO DA EEIF PROFESSOR JUPI MARTINS - MAPP 2154
DESCRIÇÃO:	REFORMA E AMPLIAÇÃO DA EEIF PROFESSOR JUPI MARTINS - MAPP 2154
LOCAL:	MUNICÍPIO DE SÃO LUÍS DO CURU
CLIENTE:	PREFEITURA MUNICIPAL DE SÃO LUÍS DO CURU

DATA: 02/06/2022
 VERSÃO: 027.1 COM DESONERAÇÃO
 HORA: 83,85%
 COMPOSIÇÕES PRÓPRIAS: 0,00%
 REF: 05/2021

SELAO DE LICITAÇÃO
 Nº 027/2021
 Fis. 3
 5,73

ITEM	DESCRIÇÃO	UNID	QUANTIDADE	VALOR UNITÁRIO	TOTAL
10405	CAIBRO DE 2"x1"	M	3,50000000	5,73	20,06
11724	PREGO	KG	0,12000000	15,54	1,86
11824	RIPA DE PEROBA (MADEIRA DE 1A QUALIDADE) DE 1X5CM	M	3,50000000	1,35	4,72
16519	LINHA DE MASSARANDUBA 12 x 6 CM (5" x 2 1/2")	M	1,33000000	18,13	24,11
TOTAL MATERIAL:					50,76
VALOR:					88,30

2.6.10.2. C4462 - TELHA CERÂMICA (M2)

MAO DE OBRA		FONTE	UNID	COEFICIENTE	PREÇO UNITÁRIO	TOTAL
12391	PEDREIRO	SEINFRA	H	1,10000000	20,77	22,85
12543	SERVENTE	SEINFRA	H	1,10000000	15,55	17,10
TOTAL MAO DE OBRA:						39,96
MATERIAL		FONTE	UNID	COEFICIENTE	PREÇO UNITÁRIO	TOTAL
12045	TELHA CERÂMICA COLONIAL	SEINFRA	UN	33,00000000	0,71	23,43
TOTAL MATERIAL:						23,43
VALOR:						63,38

2.6.10.3. C4468 - FORRO PVC - LAMBRI (100X6000 OU 200X6000)MM - FORNECIMENTO E MONTAGEM (M2)

MATERIAL		FONTE	UNID	COEFICIENTE	PREÇO UNITÁRIO	TOTAL
18293	FORRO PVC - LAMBRI (100x6000 OU 200x6000)mm. DE 8MM A 10MM. INCLUSIVE ESTRUTURA DE FIXAÇÃO	SEINFRA	M2	1,00000000	54,51	54,51
TOTAL MATERIAL:						54,51
VALOR:						54,51

2.7.1.1. C1074 - DEMOLIÇÃO DE REVESTIMENTO C/CERÂMICAS (M2)

MAO DE OBRA		FONTE	UNID	COEFICIENTE	PREÇO UNITÁRIO	TOTAL
12391	PEDREIRO	SEINFRA	H	0,25000000	20,77	5,19
12543	SERVENTE	SEINFRA	H	2,50000000	15,55	38,88
TOTAL MAO DE OBRA:						44,07
VALOR:						44,07

2.7.2.1. C3245 - EMBOÇO C/ ARGAMASSA DE CIMENTO E AREIA S/ PENEIRAR, TRAÇO 1:6 (M2)

MAO DE OBRA		FONTE	UNID	COEFICIENTE	PREÇO UNITÁRIO	TOTAL
12391	PEDREIRO	SEINFRA	H	0,60000000	20,77	12,46
12543	SERVENTE	SEINFRA	H	0,60000000	15,55	9,33
TOTAL MAO DE OBRA:						21,79
SERVIÇO		FONTE	UNID	COEFICIENTE	PREÇO UNITÁRIO	TOTAL
C0173	ARGAMASSA DE CIMENTO E AREIA S/PEN. TRAÇO 1:6	SEINFRA	M3	0,02000000	373,66	7,47
TOTAL SERVIÇO:						7,47
VALOR:						29,27

2.7.2.2. C3121 - REBOCO C/ ARGAMASSA DE CIMENTO E AREIA PENEIRADA, TRAÇO 1:6 (M2)

MAO DE OBRA		FONTE	UNID	COEFICIENTE	PREÇO UNITÁRIO	TOTAL
-------------	--	-------	------	-------------	----------------	-------

Paulo Roberto dos Santos
 Engenheiro - CREA/CE 001110
 RFB: 02/05/2021 - 09:05:00 AM



RELATÓRIO ANALÍTICO - COMPOSIÇÕES DE CUSTOS

OBRA:	REFORMA E AMPLIAÇÃO DA EEIF PROFESSOR JUPI MARTINS - MAPP 2154
DESCRIÇÃO:	REFORMA E AMPLIAÇÃO DA EEIF PROFESSOR JUPI MARTINS - MAPP 2154
LOCAL:	MUNICÍPIO DE SÃO LUÍS DO CURU
CLIENTE:	PREFEITURA MUNICIPAL DE SÃO LUÍS DO CURU

DATA : 02/06/2022

BDI : 22,47%

FONTE	VERSÃO	PREÇO UNITÁRIO	REF.
SEINFRA	027.1 COM DESONERAÇÃO	83,85%	47,76%
	COMPOSIÇÕES PRÓPRIAS	0,00%	0,00%

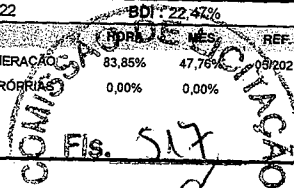

I2391	PEDREIRO	SEINFRA	H	0,60000000	20,77	12,46
I2543	SERVENTE	SEINFRA	H	0,60000000	15,55	9,33
TOTAL MAO DE OBRA:						21,79

SERVICO	FONTE	UNID	COEFICIENTE	PREÇO UNITÁRIO	TOTAL	
C4430	ARGAMASSA DE CIMENTO E AREIA PEN. TRAÇO 1:6	SEINFRA	M3	0,02500000	722,76	18,07
TOTAL SERVICOS:					18,07	
VALOR:					39,86	

2.7.2.3. C445 - CERÂMICA ESMALTADA RETIFICADA C/ ARG. PRÉ-FABRICADA ACIMA DE 30X30CM (900CM²) - PEI-5/PEI-4 - P/ PAREDE (M2)

MAO DE OBRA	FONTE	UNID	COEFICIENTE	PREÇO UNITÁRIO	TOTAL
I1328	LADRILHISTA	SEINFRA	H	0,72000000	14,95
I2543	SERVENTE	SEINFRA	H	0,72000000	11,20
TOTAL MAO DE OBRA:					26,15

MATERIAL	FONTE	UNID	COEFICIENTE	PREÇO UNITÁRIO	TOTAL
I6500	CERÂMICA ESMALTADA RETIFICADA DIMENSÕES MAIORES DE 30x30cm (900 cm²) - PEI-5/PEI-4	SEINFRA	M2	1,10000000	47,78
I6508	ARGAMASSA COLANTE PRÉ-FABRICADA P/ CERÂMICAS E PORCELANATOS	SEINFRA	KG	8,00000000	16,24
TOTAL MATERIAL:					64,02
VALOR:					90,17

2.7.2.4. C2828 - REJUNTAMENTO C/ ARG. PRÉ-FABRICADA, JUNTA ENTRE 6MM E 10MM EM CERÂMICA, ACIMA DE 30X30 CM (900 CM²) E PORCELANATOS (PAREDE/PISO) (M2)

MAO DE OBRA	FONTE	UNID	COEFICIENTE	PREÇO UNITÁRIO	TOTAL
I1328	LADRILHISTA	SEINFRA	H	0,20000000	4,15
I2543	SERVENTE	SEINFRA	H	0,20000000	3,11
TOTAL MAO DE OBRA:					7,26

MATERIAL	FONTE	UNID	COEFICIENTE	PREÇO UNITÁRIO	TOTAL
I0118	ARGAMASSA PRE-FABRICADA PARA REJUNTAMENTO	SEINFRA	KG	0,67600000	2,43
TOTAL MATERIAL:					2,43
VALOR:					9,69

2.7.3.1. C2461 - TEXTURA ACRÍLICA 1 DEMÃO EM PAREDES EXTERNAS (M2)

MAO DE OBRA	FONTE	UNID	COEFICIENTE	PREÇO UNITÁRIO	TOTAL
I0045	AJUDANTE DE PINTOR	SEINFRA	H	0,20000000	3,35
I2395	PINTOR	SEINFRA	H	0,30000000	6,23
TOTAL MAO DE OBRA:					9,58

MATERIAL	FONTE	UNID	COEFICIENTE	PREÇO UNITÁRIO	TOTAL
I1856	SELADOR ACRÍLICO	SEINFRA	L	0,19000000	2,53
I2079	TEXTURA ACRÍLICA	SEINFRA	KG	0,31000000	2,37
TOTAL MATERIAL:					4,90
VALOR:					14,48

2.7.3.2. C1208 - EMASSAMENTO DE PAREDES INTERNAS 2 DEMÃOS C/MASSA DE PVA (M2)

Paulo Henrique Muniz
Eng. Civil - OAB/PA 12.424
R. ...

RELATÓRIO ANALÍTICO - COMPOSIÇÕES DE CUSTOS					
	OBRA:	REFORMA E AMPLIAÇÃO DA EEIF PROFESSOR JUPI MARTINS - MAPP 2154	DATA : 02/06/2022		BQI: 22,47%
	DESCRIÇÃO:	REFORMA E AMPLIAÇÃO DA EEIF PROFESSOR JUPI MARTINS - MAPP 2154	FONTE	VERSÃO	JOBRA
	LOCAL:	MUNICÍPIO DE SÃO LUÍS DO CURU	SEINFRA	027.1 COM DESONERAÇÃO	83,85%
	CLIENTE:	PREFEITURA MUNICIPAL DE SÃO LUÍS DO CURU		COMPOSIÇÕES PRÓPRIAS	0,00%
					47,76%
					05/2021

Fís. 58
 LICITAÇÃO

MAO DE OBRA	FONTE	UNID	COEFICIENTE	PREÇO UNITÁRIO	TOTAL
I0045	AJUDANTE DE PINTOR	SEINFRA	H	0,20000000	16,77
I2395	PINTOR	SEINFRA	H	0,30000000	20,77
TOTAL MAO DE OBRA:					9,58

MATERIAL	FONTE	UNID	COEFICIENTE	PREÇO UNITÁRIO	TOTAL
I1347	LIXA PARA MADEIRA/MASSA	SEINFRA	UN	0,40000000	0,55
I1513	MASSA CORRIDA A BASE DE PVA	SEINFRA	KG	0,70000000	2,92
TOTAL MATERIAL:					2,26
VALOR:					11,85

2.7.3.3. C1615 - LATEX DUAS DEMÃOS EM PAREDES INTERNAS S/MASSA (M2)

MAO DE OBRA	FONTE	UNID	COEFICIENTE	PREÇO UNITÁRIO	TOTAL
I0045	AJUDANTE DE PINTOR	SEINFRA	H	0,35000000	16,77
I2395	PINTOR	SEINFRA	H	0,40000000	20,77
TOTAL MAO DE OBRA:					14,18

MATERIAL	FONTE	UNID	COEFICIENTE	PREÇO UNITÁRIO	TOTAL
I1347	LIXA PARA MADEIRA/MASSA	SEINFRA	UN	0,25000000	0,55
I1490	LÍQUIDO SELADOR PARA PINTURA LATEX	SEINFRA	L	0,12000000	12,08
I2096	TINTA LATEX	SEINFRA	L	0,17000000	21,25
TOTAL MATERIAL:					5,20
VALOR:					19,38

2.7.3.4. C1206 - EMASSAMENTO DE ESQUADRIAS DE MADEIRA P/TINTA ÓLEO OU ESMALTE 2 DEMÃOS (M2)

MAO DE OBRA	FONTE	UNID	COEFICIENTE	PREÇO UNITÁRIO	TOTAL
I0045	AJUDANTE DE PINTOR	SEINFRA	H	0,30000000	16,77
I2395	PINTOR	SEINFRA	H	0,35000000	20,77
TOTAL MAO DE OBRA:					12,30

MATERIAL	FONTE	UNID	COEFICIENTE	PREÇO UNITÁRIO	TOTAL
I1347	LIXA PARA MADEIRA/MASSA	SEINFRA	UN	0,50000000	0,55
I1512	MASSA CORRIDA A BASE DE OLEO	SEINFRA	KG	0,45000000	9,10
TOTAL MATERIAL:					4,38
VALOR:					16,67

2.7.3.5. C1280 - ESMALTE DUAS DEMÃOS EM ESQUADRIAS DE MADEIRA (M2)

MAO DE OBRA	FONTE	UNID	COEFICIENTE	PREÇO UNITÁRIO	TOTAL
I0045	AJUDANTE DE PINTOR	SEINFRA	H	0,35000000	16,77
I2395	PINTOR	SEINFRA	H	0,40000000	20,77
TOTAL MAO DE OBRA:					14,18

MATERIAL	FONTE	UNID	COEFICIENTE	PREÇO UNITÁRIO	TOTAL
I0035	AGUARRAZ MINERAL	SEINFRA	L	0,04000000	17,19
I1100	ESMALTE SINTETICO	SEINFRA	L	0,16000000	24,99
I1199	FUNDO BRANCO FOSCO NIVELADOR P/ MADEIRAS	SEINFRA	L	0,13000000	12,68
I1347	LIXA PARA MADEIRA/MASSA	SEINFRA	UN	0,40000000	0,55

Paulo Henrique...
 Engenheiro...



RELATÓRIO ANALÍTICO - COMPOSIÇÕES DE CUSTOS

OBRA:	REFORMA E AMPLIAÇÃO DA EEIF PROFESSOR JUPI MARTINS - MAPP 2154
DESCRIÇÃO:	REFORMA E AMPLIAÇÃO DA EEIF PROFESSOR JUPI MARTINS - MAPP 2154
LOCAL:	MUNICÍPIO DE SÃO LUÍS DO CURU
CLIENTE:	PREFEITURA MUNICIPAL DE SÃO LUÍS DO CURU

DATA : 02/06/2022 BDI : 22,47%

FONTE	VERSÃO	HORA	REC	REF.
SEINFRA	027.1 COM DESONERAÇÃO	47,76%	47,76%	05/2021
COMPOSIÇÕES PRÓPRIAS		0,00%	0,00%	

TOTAL MATERIAL: 6,56

VALOR: 20,73

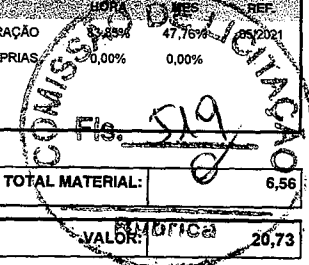

2.7.4.1. C1985 - PORTA INTERNA DE CEDRO LISA COMPLETA UMA FOLHA (0.60X2.10)M (UN)

MAO DE OBRA	FONTE	UNID	COEFICIENTE	PREÇO UNITÁRIO	TOTAL
I0041	AJUDANTE DE CARPINTEIRO	SEINFRA	H	3,75000000	62,89
I0498	CARPINTEIRO	SEINFRA	H	3,75000000	77,89
I2391	PEDREIRO	SEINFRA	H	1,40000000	29,08
I2543	SERVENTE	SEINFRA	H	1,40000000	21,77
TOTAL MAO DE OBRA:					191,63

MATERIAL	FONTE	UNID	COEFICIENTE	PREÇO UNITÁRIO	TOTAL
I0109	AREIA MEDIA	SEINFRA	M3	0,01060000	0,72
I0209	BATENTE DE PEROBA (MADEIRA DE 1A QUALIDADE) PARA PORTA 1FL.	SEINFRA	UN	1,00000000	164,28
I0441	CAL HIDRATADA	SEINFRA	KG	1,72000000	1,89
I0805	CIMENTO PORTLAND	SEINFRA	KG	1,72000000	0,96
I1031	DOBRADIÇA DE FERRO PARA PORTA INTERNA	SEINFRA	UN	3,00000000	74,01
I1155	FECHADURA COMPLETA PARA PORTA INTERNA	SEINFRA	UN	1,00000000	46,00
I1240	GUARNIÇÃO PEROBA (MADEIRA DE 1A QUALIDADE) 5CM PARA PORTA 1FL.	SEINFRA	UN	2,00000000	87,16
I1590	PARAFUSO PARA MADEIRA DE 80MM	SEINFRA	UN	8,00000000	2,16
I1706	PORTA LISA DE CEDRO 0.60X2.10M	SEINFRA	UN	1,00000000	157,41
I1724	PREGO	SEINFRA	KG	0,20000000	3,11
I1919	TACO PARA FIXAÇÃO DE BATENTE/RODAPÉ	SEINFRA	UN	6,00000000	8,28
TOTAL MATERIAL:					545,98
VALOR:					737,60

2.7.4.2. C0804 - COBOGÓ ANTI-CHUVA (50X40)CM C/ARG. CIMENTO E AREIA TRAÇO 1:3 (M2)

MAO DE OBRA	FONTE	UNID	COEFICIENTE	PREÇO UNITÁRIO	TOTAL
I2391	PEDREIRO	SEINFRA	H	1,88000000	39,05
I2543	SERVENTE	SEINFRA	H	1,05000000	16,33
TOTAL MAO DE OBRA:					55,38

MATERIAL	FONTE	UNID	COEFICIENTE	PREÇO UNITÁRIO	TOTAL
I0810	COBOGÓ ANTI-CHUVA (50x40)CM	SEINFRA	UN	5,00000000	23,20
TOTAL MATERIAL:					23,20

SERVICO	FONTE	UNID	COEFICIENTE	PREÇO UNITÁRIO	TOTAL
C0164	ARGAMASSA DE CIMENTO E AREIA PEN. TRAÇO 1:3	SEINFRA	M3	0,00530000	4,55
TOTAL SERVIÇO:					4,55
VALOR:					83,13

2.7.5.1. C1498 - INTERRUPTOR.UMA TECLA SIMPLES UMA PARALELA.10A.250V (UN)

MAO DE OBRA	FONTE	UNID	COEFICIENTE	PREÇO UNITÁRIO	TOTAL
I0042	AJUDANTE DE ELETRICISTA	SEINFRA	H	0,45000000	7,55
I2312	ELETRICISTA	SEINFRA	H	0,45000000	9,35

Paulo Henrique Muniz
Engº Civil - CREA/CE 59.459-D
RUA ...

RELATÓRIO ANALÍTICO - COMPOSIÇÕES DE CUSTOS						
	OBRA:	REFORMA E AMPLIAÇÃO DA EEIF PROFESSOR JUPI MARTINS - MAPP 2154	DATA :	02/06/2022	BBJ : 234703	
	DESCRIÇÃO:	REFORMA E AMPLIAÇÃO DA EEIF PROFESSOR JUPI MARTINS - MAPP 2154	FONTE:	SEINFRA	VERSÃO:	027.1 COM DESONERAÇÃO
	LOCAL:	MUNICÍPIO DE SÃO LUÍS DO CURU			COMPOSIÇÕES PRÓPRIAS	
	CLIENTE:	PREFEITURA MUNICIPAL DE SÃO LUÍS DO CURU				

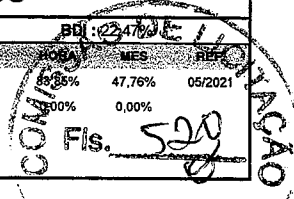

TOTAL MAO DE OBRA: Rubrica 16,90

MATERIAL	DESCRIÇÃO	FONTE	UNID	COEFICIENTE	PREÇO UNITÁRIO	TOTAL
I1257	INTERRUPTOR 1 TECLA SIMPLES 1 PARALELO	SEINFRA	UN	1,00000000	16,86	16,86
TOTAL MATERIAL:						16,86
VALOR:						33,75

2.7.5.2. C1637 - LUMINÁRIA FLUORESCENTE COMPLETA (1 X 32)W (UN)

MAO DE OBRA	DESCRIÇÃO	FONTE	UNID	COEFICIENTE	PREÇO UNITÁRIO	TOTAL
I0042	AJUDANTE DE ELETRICISTA	SEINFRA	H	1,10000000	16,77	18,45
I2312	ELETRICISTA	SEINFRA	H	1,10000000	20,77	22,85
TOTAL MAO DE OBRA:						41,30

MATERIAL	DESCRIÇÃO	FONTE	UNID	COEFICIENTE	PREÇO UNITÁRIO	TOTAL
I1369	LUMINARIA FLUORESCENTE COMPLETA (1 X 32)W	SEINFRA	UN	1,00000000	41,21	41,21
TOTAL MATERIAL:						41,21
VALOR:						82,50

2.7.5.3. C4762 - CAIXA DE LIGAÇÃO PVC 4" X 2" (UN)

MAO DE OBRA	DESCRIÇÃO	FONTE	UNID	COEFICIENTE	PREÇO UNITÁRIO	TOTAL
I0042	AJUDANTE DE ELETRICISTA	SEINFRA	H	0,15000000	16,77	2,52
I2312	ELETRICISTA	SEINFRA	H	0,15000000	20,77	3,12
TOTAL MAO DE OBRA:						5,64

MATERIAL	DESCRIÇÃO	FONTE	UNID	COEFICIENTE	PREÇO UNITÁRIO	TOTAL
I6432	CAIXA DE EMBUTIR PVC - 4X2 RETANGULAR	SEINFRA	UN	1,00000000	1,75	1,75
TOTAL MATERIAL:						1,75
VALOR:						7,38

2.7.5.4. C1184 - ELETRODUTO FLEXÍVEL, TIPO GARGANTA (M)

MAO DE OBRA	DESCRIÇÃO	FONTE	UNID	COEFICIENTE	PREÇO UNITÁRIO	TOTAL
I0042	AJUDANTE DE ELETRICISTA	SEINFRA	H	0,80000000	16,77	13,42
TOTAL MAO DE OBRA:						13,42

MATERIAL	DESCRIÇÃO	FONTE	UNID	COEFICIENTE	PREÇO UNITÁRIO	TOTAL
I1084	ELETRODUTO FLEXIVEL TIPO GARGANTA	SEINFRA	M	1,00000000	1,72	1,72
TOTAL MATERIAL:						1,72
VALOR:						15,14

2.7.5.5. C0540 - CABO ISOLADO PVC 750V 2,5MM2 (M)

MAO DE OBRA	DESCRIÇÃO	FONTE	UNID	COEFICIENTE	PREÇO UNITÁRIO	TOTAL
I0042	AJUDANTE DE ELETRICISTA	SEINFRA	H	0,11000000	16,77	1,84
I2312	ELETRICISTA	SEINFRA	H	0,11000000	20,77	2,28
TOTAL MAO DE OBRA:						4,12

MATERIAL	DESCRIÇÃO	FONTE	UNID	COEFICIENTE	PREÇO UNITÁRIO	TOTAL
I0356	CABO ISOLADO PVC 750V 2,5 MM2	SEINFRA	M	1,02000000	1,96	2,00

Paulo Henrique Muniz
Engº Civil - CREA/RS 57.460/0
RUA ...



RELATÓRIO ANALÍTICO - COMPOSIÇÕES DE CUSTOS

OBRA:	REFORMA E AMPLIAÇÃO DA EEIF PROFESSOR JUPI MARTINS - MAPP 2154	DATA: 02/06/2022	BDL: 22,47%
DESCRIÇÃO:	REFORMA E AMPLIAÇÃO DA EEIF PROFESSOR JUPI MARTINS - MAPP 2154	FONTE: SEINFRA	VERSÃO: 027.1 COM DESONERAÇÃO
LOCAL:	MUNICÍPIO DE SÃO LUÍS DO CURU	HORA:	63,85%
CLIENTE:	PREFEITURA MUNICIPAL DE SÃO LUÍS DO CURU	MES:	47,76%
		REF:	05/2022
		COMPOSIÇÕES PRÓPRIAS:	0,00% 0,00%

Fis. 521
 0

TOTAL MATERIAIS:	Fabrica 2,00
VALOR:	6,13

2.7.6.1. C0607 - CAIXA EM ALVENARIA (60X60X60CM) DE 1 TIJOLO COMUM, LASTRO DE CONCRETO E TAMPA DE CONCRETO (UN)

MAO DE OBRA		FONTE	UNID	COEFICIENTE	PREÇO UNITÁRIO	TOTAL
10040	AJUDANTE DE ARMADOR/FERREIRO	SEINFRA	H	0,22500000	16,77	3,77
10041	AJUDANTE DE CARPINTEIRO	SEINFRA	H	1,18500000	16,77	19,87
10121	ARMADOR/FERREIRO	SEINFRA	H	0,22500000	20,77	4,67
10498	CARPINTEIRO	SEINFRA	H	1,18500000	20,77	24,61
12391	PEDREIRO	SEINFRA	H	6,49100000	20,77	134,82
12543	SERVENTE	SEINFRA	H	12,95100000	15,55	201,39
TOTAL MAO DE OBRA:						389,13

MATERIAL		FONTE	UNID	COEFICIENTE	PREÇO UNITÁRIO	TOTAL
10103	AFAME RECOZIDO N.18 BWG	SEINFRA	KG	0,04400000	10,05	0,44
10109	AREIA MEDIA	SEINFRA	M3	0,27500000	67,50	18,56
10169	AÇO CA-60	SEINFRA	KG	2,58200000	8,28	21,38
10280	BRITA	SEINFRA	M3	0,10800000	76,19	8,23
10441	CAL HIDRATADA	SEINFRA	KG	19,91000000	1,10	21,90
10529	CHAPA COMPENSADO RESINADO 12MM (1.10 X 2.20M)	SEINFRA	M2	0,20000000	30,33	6,07
10805	CIMENTO PORTLAND	SEINFRA	KG	63,84500000	0,56	35,75
11916	TÁBUA DE 1" DE 3A. - L = 30cm	SEINFRA	M	0,05900000	10,01	0,59
12082	TIJOLO MACIÇO COMUM	SEINFRA	UN	305,28000000	0,58	177,06
TOTAL MATERIAL:						289,98
VALOR:						679,12

2.7.6.2. C4927 - CAIXA SIFONADA PVC 150 X 150 X 50MM, ACABAMENTO CROMADO (GRELHA OU TAMPA CEGA) (UN)

MAO DE OBRA		FONTE	UNID	COEFICIENTE	PREÇO UNITÁRIO	TOTAL
10043	AJUDANTE DE ENCANADOR	SEINFRA	H	0,50000000	16,77	8,38
12320	ENCANADOR	SEINFRA	H	0,50000000	20,32	10,16
TOTAL MAO DE OBRA:						18,55

MATERIAL		FONTE	UNID	COEFICIENTE	PREÇO UNITÁRIO	TOTAL
19408	CAIXA SIFONADA PVC 150 X 150 X 50MM, ACABAMENTO CROMADO (GRELHA OU TAMPA CEGA)	SEINFRA	UN	1,00000000	32,69	32,69
TOTAL MATERIAL:						32,69
VALOR:						51,24

2.7.6.3. C4390 - JOELHO 45 PVC BRANCO PARA ESGOTO D=100MM (4") (UN)

MAO DE OBRA		FONTE	UNID	COEFICIENTE	PREÇO UNITÁRIO	TOTAL
10043	AJUDANTE DE ENCANADOR	SEINFRA	H	0,42000000	16,77	7,04
12320	ENCANADOR	SEINFRA	H	0,42000000	20,32	8,53
TOTAL MAO DE OBRA:						15,57

MATERIAL		FONTE	UNID	COEFICIENTE	PREÇO UNITÁRIO	TOTAL
10026	ADESIVO PARA TUBO DE PVC RIGIDO	SEINFRA	KG	0,04200000	45,16	1,90

Paulo Henrique Muniz
 Eng. Civil - CREA/PA 14530
 R. ...



RELATÓRIO ANALÍTICO - COMPOSIÇÕES DE CUSTOS

OBRA:	REFORMA E AMPLIAÇÃO DA EEIF PROFESSOR JUPI MARTINS - MAPP 2154	DATA: 02/06/2022	BDI: 22,47%
DESCRIÇÃO:	REFORMA E AMPLIAÇÃO DA EEIF PROFESSOR JUPI MARTINS - MAPP 2154	FONTE: SEINFRA	VEICIAO: 027.1 COM DESONERAÇÃO
LOCAL:	MUNICÍPIO DE SÃO LUÍS DO CURU	HORA: 83,85%	DIAS: 47,76%
CLIENTE:	PREFEITURA MUNICIPAL DE SÃO LUÍS DO CURU	COMPOSIÇÕES PRÓPRIAS: 0,00%	0,00%

Licitação
 Fls. 522

11888	SOLUÇÃO LIMPADORA PARA PVC RIGIDO	SEINFRA	L	0,06300000	39,22	2,47
18242	JOELHO 45 PVC BRANCO PARA ESGOTO D=100mm	SEINFRA	UN	1,00000000	6,12	6,12
TOTAL MATERIAL:						10,49
VALOR:						26,07

2.7.6.4. C1541 - JOELHO OU CURVA PVC ROSC. D=1 1/4" (40MM) (UN)

MAO DE OBRA		FONTE	UNID	COEFICIENTE	PREÇO UNITÁRIO	TOTAL
10043	AJUDANTE DE ENCANADOR	SEINFRA	H	0,34000000	16,77	5,70
12320	ENCANADOR	SEINFRA	H	0,34000000	20,32	6,91
TOTAL MAO DE OBRA:						12,61

MATERIAL		FONTE	UNID	COEFICIENTE	PREÇO UNITÁRIO	TOTAL
11180	FITA DE VEDAÇÃO	SEINFRA	M	1,26000000	0,28	0,35
11292	JOELHO PVC ROSCAVEL DE 1 1/4"	SEINFRA	UN	1,00000000	10,86	10,86
TOTAL MATERIAL:						11,21
VALOR:						23,82

2.7.6.5. C4388 - JOELHO 45 PVC BRANCO PARA ESGOTO D=40MM (1 1/4") (UN)

MAO DE OBRA		FONTE	UNID	COEFICIENTE	PREÇO UNITÁRIO	TOTAL
10043	AJUDANTE DE ENCANADOR	SEINFRA	H	0,30000000	16,77	5,03
12320	ENCANADOR	SEINFRA	H	0,30000000	20,32	6,10
TOTAL MAO DE OBRA:						11,13

MATERIAL		FONTE	UNID	COEFICIENTE	PREÇO UNITÁRIO	TOTAL
10026	ADESIVO PARA TUBO DE PVC RIGIDO	SEINFRA	KG	0,02800000	45,16	1,26
11888	SOLUÇÃO LIMPADORA PARA PVC RIGIDO	SEINFRA	L	0,04300000	39,22	1,69
18240	JOELHO 45 PVC BRANCO PARA ESGOTO D= 40mm	SEINFRA	UN	1,00000000	0,77	0,77
TOTAL MATERIAL:						3,72
VALOR:						14,85

2.7.6.6. C3591 - TUBO PVC BRANCO P/ESGOTO D=40MM(1 1/2") (M)

MAO DE OBRA		FONTE	UNID	COEFICIENTE	PREÇO UNITÁRIO	TOTAL
12320	ENCANADOR	SEINFRA	H	0,24000000	20,32	4,88
TOTAL MAO DE OBRA:						4,88

MATERIAL		FONTE	UNID	COEFICIENTE	PREÇO UNITÁRIO	TOTAL
10026	ADESIVO PARA TUBO DE PVC RIGIDO	SEINFRA	KG	0,00500000	45,16	0,23
11888	SOLUÇÃO LIMPADORA PARA PVC RIGIDO	SEINFRA	L	0,00750000	39,22	0,29
12194	TUBO PVC ESGOTO DE 40MM (1 1/2) - (NBR 5688)	SEINFRA	M	1,01000000	3,91	3,95
TOTAL MATERIAL:						4,47
VALOR:						9,35

2.7.6.7. C2596 - TUBO PVC BRANCO P/ESGOTO D=50MM (2") (M)

MAO DE OBRA		FONTE	UNID	COEFICIENTE	PREÇO UNITÁRIO	TOTAL
10043	AJUDANTE DE ENCANADOR	SEINFRA	H	0,30000000	16,77	5,03

Paulo Henrique Muniz
 Engº Civil - CREA/CE 04/10
 RUA...



RELATÓRIO ANALÍTICO - COMPOSIÇÕES DE CUSTOS

OBRA:	REFORMA E AMPLIAÇÃO DA EEIF PROFESSOR JUPI MARTINS - MAPP 2154
DESCRIÇÃO:	REFORMA E AMPLIAÇÃO DA EEIF PROFESSOR JUPI MARTINS - MAPP 2154
LOCAL:	MUNICÍPIO DE SÃO LUÍS DO CURU
CLIENTE:	PREFEITURA MUNICIPAL DE SÃO LUÍS DO CURU

DATA : 02/06/2022

BDI : 22,47%

FONTE	VERSÃO	HORA	PREÇO	REF.
SEINFRA	027.1 COM DESONERAÇÃO	83,83%	47,76%	14/2022
	COMPOSIÇÕES PRÓPRIAS	0,00%	0,00%	

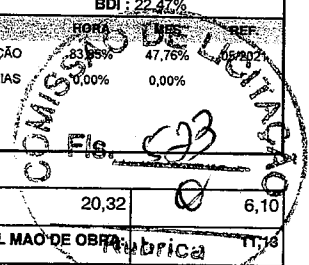

12320	ENCANADOR	SEINFRA	H	0,30000000	20,32	6,10
-------	-----------	---------	---	------------	-------	------

TOTAL MAO DE OBRA: 11,16

MATERIAL	FONTE	UNID	COEFICIENTE	PREÇO UNITÁRIO	TOTAL
10026	SEINFRA	KG	0,00750000	45,16	0,34
11888	SEINFRA	L	0,01100000	39,22	0,43
12195	SEINFRA	M	1,01000000	6,65	6,72
TOTAL MATERIAL:					7,49

VALOR: 18,61

2.7.7.1. C2616 - TUBO PVC SOLD. MARROM D= 25MM (3/4") (M)

MAO DE OBRA	FONTE	UNID	COEFICIENTE	PREÇO UNITÁRIO	TOTAL
10043	SEINFRA	H	0,12000000	16,77	2,01
12320	SEINFRA	H	0,12000000	20,32	2,44
TOTAL MAO DE OBRA:					4,45

MATERIAL	FONTE	UNID	COEFICIENTE	PREÇO UNITÁRIO	TOTAL
10026	SEINFRA	KG	0,00050000	45,16	0,02
11888	SEINFRA	L	0,00020000	39,22	0,01
12200	SEINFRA	M	1,01000000	2,99	3,02
TOTAL MATERIAL:					3,05

VALOR: 7,50

2.7.7.2. C2618 - TUBO PVC SOLD. MARROM D= 40MM (1 1/4") (M)

MAO DE OBRA	FONTE	UNID	COEFICIENTE	PREÇO UNITÁRIO	TOTAL
10043	SEINFRA	H	0,20000000	16,77	3,35
12320	SEINFRA	H	0,20000000	20,32	4,06
TOTAL MAO DE OBRA:					7,41

MATERIAL	FONTE	UNID	COEFICIENTE	PREÇO UNITÁRIO	TOTAL
10026	SEINFRA	KG	0,00080000	45,16	0,04
11888	SEINFRA	L	0,00030000	39,22	0,01
12202	SEINFRA	M	1,01000000	9,77	9,87
TOTAL MATERIAL:					9,92

VALOR: 17,33

2.7.7.3. C2159 - REGISTRO DE GAVETA BRUTO D= 32MM (1 1/4") (UN)

MAO DE OBRA	FONTE	UNID	COEFICIENTE	PREÇO UNITÁRIO	TOTAL
10043	SEINFRA	H	0,85000000	16,77	14,25
12320	SEINFRA	H	0,85000000	20,32	17,27
TOTAL MAO DE OBRA:					31,52

MATERIAL	FONTE	UNID	COEFICIENTE	PREÇO UNITÁRIO	TOTAL
11180	SEINFRA	M	1,50000000	0,28	0,42
11800	SEINFRA	UN	1,00000000	49,56	49,56
TOTAL MATERIAL:					49,98

Paulo Henrique Maniz
Engº Civil - CREA/CE 03.456-D
RUA... 100...

**RELATÓRIO ANALÍTICO - COMPOSIÇÕES DE CUSTOS**

OBRA:	REFORMA E AMPLIAÇÃO DA EEIF PROFESSOR JUPI MARTINS - MAPP 2154	DATA : 02/06/2022	BDI : 22,47%			
DESCRIÇÃO:	REFORMA E AMPLIAÇÃO DA EEIF PROFESSOR JUPI MARTINS - MAPP 2154	FONTE	VERSÃO	HORA	MES	REF
LOCAL:	MUNICÍPIO DE SÃO LUÍS DO CURU	SEINFRA	027.1 COM DESONERAÇÃO	83,85%	47,76%	05/2021
CLIENTE:	PREFEITURA MUNICIPAL DE SÃO LUÍS DO CURU	COMPOSIÇÕES PRÓPRIAS		0,00%	0,00%	

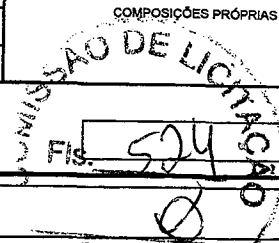

VALOR: 81,51

2.7.7.4. I1972 - TE PVC SOLDAVEL 25MM (UN)

Rubrica	VALOR:	1,00
---------	--------	------

2.7.7.5. I1975 - TE PVC SOLDAVEL 40MM (UN)

VALOR:	8,13
--------	------

2.7.7.6. C1526 - JOELHO 90 PVC SOLD./ROSCA. D= 25MMX3/4" (UN)

MAO DE OBRA	FONTE	UNID	COEFICIENTE	PREÇO UNITÁRIO	TOTAL	
I0043	AJUDANTE DE ENCANADOR	SEINFRA	H	0,20000000	16,77	3,35
I2320	ENCANADOR	SEINFRA	H	0,20000000	20,32	4,06
TOTAL MAO DE OBRA:					7,41	

MATERIAL	FONTE	UNID	COEFICIENTE	PREÇO UNITÁRIO	TOTAL	
I0026	ADESIVO PARA TUBO DE PVC RIGIDO	SEINFRA	KG	0,00250000	45,16	0,11
I1180	FITA DE VEDAÇÃO	SEINFRA	M	0,40000000	0,28	0,11
I1303	JOELHO PVC SOLDAVEL COM ROSCA DE 25X3/4"	SEINFRA	UN	1,00000000	2,68	2,68
I1888	SOLUÇÃO LIMPADORA PARA PVC RIGIDO	SEINFRA	L	0,00400000	39,22	0,16
TOTAL MATERIAL:					3,06	

VALOR:	10,48
--------	-------

2.7.7.7. C0348 - BACIA DE LOUÇA BRANCA C/CAIXA ACOPLADA (UN)

MAO DE OBRA	FONTE	UNID	COEFICIENTE	PREÇO UNITÁRIO	TOTAL	
I0043	AJUDANTE DE ENCANADOR	SEINFRA	H	2,00000000	16,77	33,54
I2320	ENCANADOR	SEINFRA	H	2,00000000	20,32	40,64
TOTAL MAO DE OBRA:					74,18	

MATERIAL	FONTE	UNID	COEFICIENTE	PREÇO UNITÁRIO	TOTAL	
I0171	BACIA LOUÇA BRANCA PARA CAIXA ACOPLADA	SEINFRA	UN	1,00000000	395,95	395,95
I0406	CAIXA ACOPLADA DE LOUÇA BRANCA PARA BACIA	SEINFRA	UN	1,00000000	209,48	209,48
I1091	ENGATE CROMADO	SEINFRA	UN	1,00000000	17,71	17,71
I1180	FITA DE VEDAÇÃO	SEINFRA	M	0,56000000	0,28	- 0,16
I1579	PARAFUSO CROMADO P/FIXAÇÃO SANITARIOS, INCLUSIVE PORCA CEGA, ARRUELA E BUCHA DE NYLON	SEINFRA	UN	2,00000000	7,50	15,00
I1925	TAMPA PLASTICA PARA BACIA	SEINFRA	UN	1,00000000	28,95	28,95
TOTAL MATERIAL:					667,25	

VALOR:	741,43
--------	--------

2.7.7.8. C1619 - LAVATÓRIO DE LOUÇA BRANCA S/COLUNA C/TORNEIRA E ACESSÓRIOS (UN)

MAO DE OBRA	FONTE	UNID	COEFICIENTE	PREÇO UNITÁRIO	TOTAL	
I0043	AJUDANTE DE ENCANADOR	SEINFRA	H	2,75000000	16,77	46,12
I2320	ENCANADOR	SEINFRA	H	2,75000000	20,32	55,88
TOTAL MAO DE OBRA:					102,00	

Paulo Henrique Muniz
 Eng. Civil - CREA/CE 47.000
 RUA... 100...



RELATÓRIO ANALÍTICO - COMPOSIÇÕES DE CUSTOS

OBRA:	REFORMA E AMPLIAÇÃO DA EEIF PROFESSOR JUPI MARTINS - MAPP 2154
DESCRIÇÃO:	REFORMA E AMPLIAÇÃO DA EEIF PROFESSOR JUPI MARTINS - MAPP 2154
LOCAL:	MUNICÍPIO DE SÃO LUÍS DO CURU
CLIENTE:	PREFEITURA MUNICIPAL DE SÃO LUÍS DO CURU

DATA:	02/06/2022	BDI:	247%
FONTE:	SEINFRA	VERSÃO:	027.1 COM DESONERAÇÃO
HORA:	83,85%	MES:	47,76%
REF:	05/2021	Fig:	525
COMPOSIÇÕES PRÓPRIAS		0,00%	

MODELO DE LICITAÇÃO Nº 001/2022

MATERIAL	FONTE	UNID	COEFICIENTE	PREÇO UNITÁRIO	Rubrica TOTAL
I1091	SEINFRA	UN	1,00000000	17,71	17,71
I1180	SEINFRA	M	0,84000000	0,28	0,24
I1344	SEINFRA	UN	1,00000000	96,91	96,91
I1579	SEINFRA	UN	2,00000000	7,50	15,00
I1864	SEINFRA	UN	1,00000000	129,00	129,00
I2132	SEINFRA	UN	1,00000000	77,33	77,33
I2272	SEINFRA	UN	1,00000000	14,99	14,99
TOTAL MATERIAL:					351,18
VALOR:					453,17

2.7.8.1. C1607 - LASTRO DE CONCRETO IMPERMEABILIZADO E=6CM (M2)

MAO DE OBRA	FONTE	UNID	COEFICIENTE	PREÇO UNITÁRIO	TOTAL
I2391	SEINFRA	H	0,40000000	20,77	8,31
I2543	SEINFRA	H	1,16000000	15,55	18,04
TOTAL MAO DE OBRA:					26,35

MATERIAL	FONTE	UNID	COEFICIENTE	PREÇO UNITÁRIO	TOTAL
I0109	SEINFRA	M3	0,04060000	67,50	2,74
I0280	SEINFRA	M3	0,05270000	76,19	4,02
I0805	SEINFRA	KG	13,00000000	0,56	7,28
I1249	SEINFRA	KG	1,20000000	5,49	6,59
TOTAL MATERIAL:					20,63
VALOR:					46,97

2.7.8.2. C2996 - CERÂMICA ESMALTADA RETIFICADA C/ ARG. PRÉ-FABRICADA ATÉ 30X30 CM (900 CM²) - PEI-5/PEI-4 - P/ PISO (M2)

MAO DE OBRA	FONTE	UNID	COEFICIENTE	PREÇO UNITÁRIO	TOTAL
I1328	SEINFRA	H	0,60000000	20,77	12,46
I2543	SEINFRA	H	0,60000000	15,55	9,33
TOTAL MAO DE OBRA:					21,79

MATERIAL	FONTE	UNID	COEFICIENTE	PREÇO UNITÁRIO	TOTAL
I6498	SEINFRA	M2	1,10000000	34,18	37,60
I6508	SEINFRA	KG	6,00000000	2,03	12,18
TOTAL MATERIAL:					49,78
VALOR:					71,57

2.7.8.3. C2828 - REJUNTAMENTO C/ ARG. PRÉ-FABRICADA, JUNTA ENTRE 6MM E 10MM EM CERÂMICA, ACIMA DE 30X30 CM (900 CM²) E PORCELANATOS (PAREDE/PISO) (M2)

MAO DE OBRA	FONTE	UNID	COEFICIENTE	PREÇO UNITÁRIO	TOTAL
I1328	SEINFRA	H	0,20000000	20,77	4,15
I2543	SEINFRA	H	0,20000000	15,55	3,11
TOTAL MAO DE OBRA:					7,26

MATERIAL	FONTE	UNID	COEFICIENTE	PREÇO UNITÁRIO	TOTAL

Paulo Henrique Muniz
 Engenheiro Civil
 CREA 15.000/2018



RELATÓRIO ANALÍTICO - COMPOSIÇÕES DE CUSTOS

OBRA:	REFORMA E AMPLIAÇÃO DA EEIF PROFESSOR JUPI MARTINS - MAPP 2154	DATA:	02/06/2022	BDI:	22,47%
DESCRIÇÃO:	REFORMA E AMPLIAÇÃO DA EEIF PROFESSOR JUPI MARTINS - MAPP 2154	FONTE:	SEINFRA	VERSÃO:	027.1 COM DESONERAÇÃO
LOCAL:	MUNICÍPIO DE SÃO LUÍS DO CURU	HORA:	83,85%	MES:	47,76%
CLIENTE:	PREFEITURA MUNICIPAL DE SÃO LUÍS DO CURU	REF:	05/2021	COMPOSIÇÕES PRÓPRIAS:	0,00%

10118	ARGAMASSA PRE-FABRICADA PARA REJUNTAMENTO	SEINFRA	R\$ 0,67600000	3,59	2,43
				TOTAL MATERIAL:	2,43
				Rubrica	VALOR: 9,69

2.7.9.1. C2201 - RETELHAMENTO C/ TELHA CERÂMICA COM 50% NOVA (M2)

MAO DE OBRA	FONTE	UNID	COEFICIENTE	PREÇO UNITÁRIO	TOTAL
12391	SEINFRA	H	1,10000000	20,77	22,85
12543	SEINFRA	H	1,10000000	15,55	17,10
TOTAL MAO DE OBRA:					39,96

MATERIAL	FONTE	UNID	COEFICIENTE	PREÇO UNITÁRIO	TOTAL
12045	SEINFRA	UN	15,00000000	0,71	10,65
TOTAL MATERIAL:					10,65
VALOR:					50,60

2.7.9.2. C4468 - FORRO PVC - LAMBRI (100X6000 OU 200X6000)MM - FORNECIMENTO E MONTAGEM (M2)

MATERIAL	FONTE	UNID	COEFICIENTE	PREÇO UNITÁRIO	TOTAL
18293	SEINFRA	M2	1,00000000	54,51	54,51
TOTAL MATERIAL:					54,51
VALOR:					54,51

2.8.1. C2461 - TEXTURA ACRÍLICA 1 DEMÃO EM PAREDES EXTERNAS (M2)

MAO DE OBRA	FONTE	UNID	COEFICIENTE	PREÇO UNITÁRIO	TOTAL
10045	SEINFRA	H	0,20000000	16,77	3,35
12395	SEINFRA	H	0,30000000	20,77	6,23
TOTAL MAO DE OBRA:					9,58

MATERIAL	FONTE	UNID	COEFICIENTE	PREÇO UNITÁRIO	TOTAL
11856	SEINFRA	L	0,19000000	13,32	2,53
12079	SEINFRA	KG	0,31000000	7,63	2,37
TOTAL MATERIAL:					4,90
VALOR:					14,48

Paulo Henrique Muniz
Eng. Civil - CREA/PA 01/00000
RUA ...

ORÇAMENTO - CURVA ABC DE SERVIÇOS

 SÃO LUÍS DO CURU	OBRA:	REFORMA E AMPLIAÇÃO DA EEIF PROFESSOR JUPI MARTINS - MAPP 2154	DATA :	02/06/2022	BDI :	22,47%	
	DESCRIÇÃO:	REFORMA E AMPLIAÇÃO DA EEIF PROFESSOR JUPI MARTINS - MAPP 2154	FONTE	VERBÃO	HORA	MES	DATA REF.
	LOCAL:	MUNICÍPIO DE SÃO LUÍS DO CURU	SEINFRA	027.1 COM DESONERAÇÃO	83,85%	47,76%	05/2021
	CLIENTE:	PREFEITURA MUNICIPAL DE SÃO LUÍS DO CURU	COMPOSIÇÕES PRÓPRIAS				

CODIGO	DESCRIÇÃO	FONTE	TIPO	UNIDADE	QUANTIDADE	PREÇO UNITÁRIO	PREÇO TOTAL	%	ACUMUL %	CL
C3121	REBOCO C/ ARGAMASSA DE CIMENTO E AREIA PENEIRADA, TRAÇO 1:6				513,37	48,82	25.062,72			A
C4468	FORRO PVC - LAMBRI (100X6000 OU 200X6000)MM - FORNECIMENTO E MONTAGEM				330,82	66,76	22.085,54			A
C2996	CERÂMICA ESMALTADA RETIFICADA C/ ARG. PRÉ-FABRICADA ATÉ 30X30 CM (900 CM²) - PEI-5/PEI-4 - P/ PISO				219,08	87,65	19.202,36			A
C0073	ALVENARIA DE TIJOLO CERÂMICO FURADO (9X19X19)CM C/ARGAMASSA NISTA DE CAL HIDRATADA ESP.=10CM (1:2:8)				250,11	73,26	18.323,06			A
C4460	MADEIRAMENTO P/ TELHA CERÂMICA - (RIPA, CAIBRO, LINHA)				151,17	108,14	16.347,52			A
C2827	FORMA PLANA CHAPA COMPENSADA RESINADA, ESP.=10MM UTIL. 3X				102,34	139,11	14.236,52			A
C2461	TEXTURA ACRÍLICA 1 DEMÃO EM PAREDES EXTERNAS				779,31	17,73	13.817,17			A
C1607	LASTRO DE CONCRETO IMPERMEABILIZADO E=6CM				239,30	57,52	13.764,54			A
C1615	LATEX DUAS DEMÃOS EM PAREDES INTERNAS S/MASSA				574,54	23,73	13.633,83			B
C4462	TELHA CERÂMICA				168,21	77,62	13.056,46			B
C2201	RETELHAMENTO C/ TELHA CERÂMICA COM 50% NOVA				200,70	61,97	12.437,38			B
C4445	CERÂMICA ESMALTADA RETIFICADA C/ ARG. PRÉ-FABRICADA ACIMA DE 30X30CM (900CM²) - PEI-5/PEI-4 - P/ PAREDE				100,39	110,43	11.086,07			B
C4910	CALHA EM CHAPA DE ALUMÍNIO LISA 22, ESP.=0,71MM, INCLUSO TRANSPORTE VERTICAL				52,69	179,25	9.444,68			B
C1208	EMASSAMENTO DE PAREDES INTERNAS 2 DEMÃOS C/MASSA DE PVA				574,54	14,51	8.336,58			B
C0348	BACIA DE LOUÇA BRANCA C/CAIXA ACOPLADA				8,00	908,03	7.264,24			B
C1987	PORTA INTERNA DE CEDRO LISA COMPLETA UMA FOLHA (0.80X 2.10)M				7,00	968,70	6.780,90			B
C4151	ARMADURA DE AÇO CA 50/60				369,13	16,59	6.123,87			B
C0054	ALVENARIA DE EMBASAMENTO DE PEDRA ARGAMASSADA				10,61	518,27	5.498,84			B

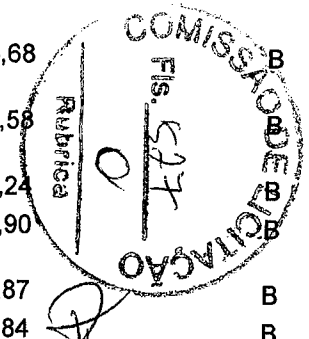

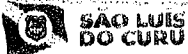

Prefeito Municipal
 Eng.º Civil - ORÇAMENTO
 R. P. ...

ORÇAMENTO - CURVA ABC DE SERVIÇOS

 SÃO LUÍS DO CURU	OBRA:	REFORMA E AMPLIAÇÃO DA EEIF PROFESSOR JUPI MARTINS - MAPP 2154	DATA :	02/06/2022	BDI :	22,47%	
	DESCRIÇÃO:	REFORMA E AMPLIAÇÃO DA EEIF PROFESSOR JUPI MARTINS - MAPP 2154	FONTE	VERBAO	HORA	MES	DATA REF.
	LOCAL:	MUNICIPIO DE SÃO LUÍS DO CURU	CEINFRA	027.1 COM DESONERAÇÃO	83,85%	47,76%	05/2021
	CLIENTE:	PREFEITURA MUNICIPAL DE SÃO LUÍS DO CURU	COMPOSIÇÕES PRÓPRIAS				

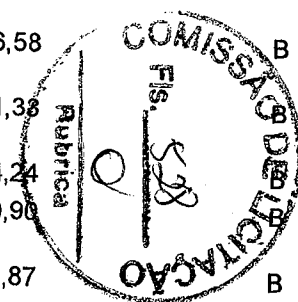
CODIGO	DESCRIÇÃO	FONTE	TIPO	UNIDADE	QUANTIDADE	PREÇO UNITÁRIO	PREÇO TOTAL	%	ACUMUL. %	CL
C3121	REBOCO C/ ARGAMASSA DE CIMENTO E AREIA PENEIRADA, TRAÇO 1:6				513,37	48,82	25.062,72			A
C4468	FORRO PVC - LAMBRI (100X6000 OU 200X6000)MM - FORNECIMENTO E MONTAGEM				330,82	66,76	22.085,54			A
C2996	CERÂMICA ESMALTADA RETIFICADA C/ ARG. PRÉ-FABRICADA ATÉ 30X30 CM (900 CM²) - PEI-5/PEI-4 - P/ PISO				219,08	87,65	19.202,36			A
C0073	ALVENARIA DE TIJOLO CERÂMICO FURADO (9X19X19)CM C/ARGAMASSA MISTA DE CAL HIDRATADA ESP.=10CM (1:2:8)				248,97	73,26	18.239,54			A
C4460	MADEIRAMENTO P/ TELHA CERÂMICA - (RIPA, CAIBRO, LINHA)				151,17	108,14	16.347,52			A
C2827	FORMA PLANA CHAPA COMPENSADA RESINADA, ESP.=10MM UTIL. 3X				102,34	139,11	14.236,52			A
C2461	TEXTURA ACRÍLICA 1 DEMÃO EM PAREDES EXTERNAS				779,31	17,73	13.817,17			A
C1607	LASTRO DE CONCRETO IMPERMEABILIZADO E=6CM				239,30	57,52	13.764,54			A
C1615	LATEX DUAS DEMÃOS EM PAREDES INTERNAS S/MASSA				574,54	23,73	13.633,83			B
C4462	TELHA CERÂMICA				168,21	77,62	13.056,46			B
C2201	RETELHAMENTO C/ TELHA CERÂMICA COM 50% NOVA				182,46	61,97	11.307,05			B
C4445	CERÂMICA ESMALTADA RETIFICADA C/ ARG. PRÉ-FABRICADA ACIMA DE 30X30CM (900CM²) - PEI-5/PEI-4 - P/ PAREDE				100,39	110,43	11.086,07			B
C1208	EMASSAMENTO DE PAREDES INTERNAS 2 DEMÃOS C/MASSA DE PVA				574,54	14,51	8.336,58			B
C4910	CALHA EM CHAPA DE ALUMÍNIO LISA 22, ESP.=0,71MM, INCLUSO TRANSPORTE VERTICAL				41,96	179,25	7.521,38			B
C0348	BACIA DE LOUÇA BRANCA C/CAIXA ACOPLADA				8,00	908,03	7.264,24			B
C1987	PORTA INTERNA DE CEDRO LISA COMPLETA UMA FOLHA (0.80X 2.10)M				7,00	968,70	6.780,90			B
C4151	ARMADURA DE AÇO CA 50/60				369,13	16,59	6.123,87			B
C0054	ALVENARIA DE EMBASAMENTO DE PEDRA ARGAMASSADA				10,61	518,27	5.498,84			B





 Paulo Henrique Muniz
 Engº Civil - CREA/CE 59.455-D

ORÇAMENTO - CURVA ABC DE SERVIÇOS

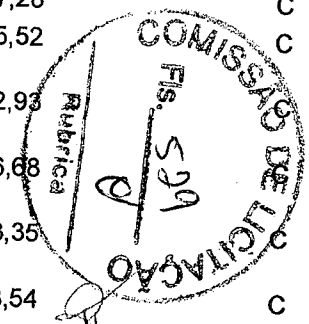

OBRA:	REFORMA E AMPLIAÇÃO DA EEIF PROFESSOR JUPI MARTINS - MAPP 2154	DATA:	02/06/2022	BDI:	22,47%
DESCRIÇÃO:	REFORMA E AMPLIAÇÃO DA EEIF PROFESSOR JUPI MARTINS - MAPP 2154	FONTE	VERBAO	HORA	MEB
LOCAL:	MUNICIPIO DE SÃO LUIS DO CURU	SEINFRA	027.1-COM.DESONERAÇÃO	83,85%	47,76%
CLIENTE:	PREFEITURA MUNICIPAL DE SÃO LUIS DO CURU	COMPOSIÇÕES PRÓPRIAS			
					DATA REF. 05/2021

CÓDIGO	DESCRIÇÃO	FONTE	TIPO	UNIDADE	QUANTIDADE	PREÇO UNITÁRIO	PREÇO TOTAL	%	ACUMUL. %	CL
C0540	CABO ISOLADO PVC 750V 2,5MM2				684,30	7,51	5.139,09			B
C4541	PLACA PADRÃO DE OBRA, TIPO BANNER				12,00	427,16	5.125,92			B
C1619	LAVATÓRIO DE LOUÇA BRANCA S/COLUNA C/TORNEIRA E ACESSÓRIOS				8,00	555,00	4.440,00			C
C1638	LUMINÁRIA FLUORESCENTE COMPLETA (2 X 32)W				30,00	128,57	3.857,10			C
C1184	ELETRODUTO FLEXÍVEL, TIPO GARGANTA				207,49	18,54	3.846,86			C
C2828	REJUNTAMENTO C/ ARG. PRÉ-FABRICADA, JUNTA ENTRE 6MM E 10MM EM CERÂMICA, ACIMA DE 30X30 CM (900 CM²) E PORCELANATOS (PAREDE/PISO)				319,47	11,87	3.792,11			C
C0804	COBOGÓ ANTI-CHUVA (50X40)CM C/ARG. CIMENTO E AREIA TRAÇO 1:3				37,00	101,81	3.766,97			C
C0776	CHAPISCO C/ ARGAMASSA DE CIMENTO E AREIA S/PENEIRAR TRAÇO 1:3 ESP.= 5MM P/ PAREDE				487,05	7,57	3.686,97			C
C3245	EMBOÇO C/ ARGAMASSA DE CIMENTO E AREIA S/ PENEIRAR, TRAÇO 1:6				100,39	35,85	3.598,98			C
C0089	ANEL DE IMPERMEABILIZAÇÃO C/ARMAÇÃO EM FERRO				4,06	866,67	3.518,68			C
C0607	CAIXA EM ALVENARIA (60X60X60CM) DE 1 TIJOLO COMUM, LASTRO DE CONCRETO E TAMPA DE CONCRETO				4,00	831,72	3.326,88			C
C2831	FOSSA SUMIDOURO PARA BARRACÃO				1,00	2.858,62	2.858,62			C
C1280	ESMALTE DUAS DEMÃOS EM ESQUADRIAS DE MADEIRA				105,84	25,39	2.687,28			C
C3272	CONCRETO P/VIBR., FCK=20MPA COM AGREGADO PRODUZIDO (S/TRANSP.)				5,37	468,44	2.515,52			C
C0330	ATERRO C/COMPACTAÇÃO MANUAL S/CONTROLE, MAT. C/AQUISIÇÃO				19,87	114,39	2.272,93			C
C1985	PORTA INTERNA DE CEDRO LISA COMPLETA UMA FOLHA (0.60X 2.10)M				2,00	903,34	1.806,68			C
C4911	RUFO EM CHAPA DE ALUMÍNIO LISA 22, ESP.=0,71MM, INCLUSO TRANSPORTE VERTICAL				10,28	163,75	1.683,35			C
C1603	LANÇAMENTO E APLICAÇÃO DE CONCRETO C/ ELEVAÇÃO				5,79	279,54	1.618,54			C



Paulo Henrique MUNITZ
Engº Civil - CREA/CE 50.456-D

ORÇAMENTO - CURVA ABC DE SERVIÇOS

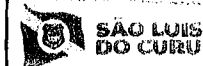

OBRA:	REFORMA E AMPLIAÇÃO DA EEIF PROFESSOR JUPI MARTINS - MAPP 2154	DATA :	02/06/2022	BDI :	22,47%
DESCRIÇÃO:	REFORMA E AMPLIAÇÃO DA EEIF PROFESSOR JUPI MARTINS - MAPP 2154	FONTE	VERBAO	HORA	MEB
LOCAL:	MUNICÍPIO DE SÃO LUIS DO CURU	SEINFRA	027,1 COM DESONERAÇÃO	82,85%	47,76%
CLIENTE:	PREFEITURA MUNICIPAL DE SÃO LUIS DO CURU	COMPOSIÇÕES PRÓPRIAS			
					DATA REF. 05/2021

CÓDIGO	DESCRIÇÃO	FONTE	TIPO	UNIDADE	QUANTIDADE	PREÇO UNITÁRIO	PREÇO TOTAL	%	ACUMUL. %	CL
C1074	DEMOLIÇÃO DE REVESTIMENTO C/CERÂMICAS				24,06	53,97	1.298,52			C
C2666	VERGA RETA DE CONCRETO ARMADO				0,51	2.040,50	1.040,66			C
C1256	ESCAVAÇÃO MANUAL CAMPO ABERTO EM TERRA ATÉ 2M				18,54	55,80	1.034,53			C
C1903	PIA DE AÇO INOX (1.50X0.58)M C/ 1 CUBA E ACESSÓRIOS				1,00	903,76	903,76			C
C1206	EMASSAMENTO DE ESQUADRIAS DE MADEIRA P/TINTA ÓLEO OU ESMALTE 2 DEMÃOS				42,00	20,42	857,64			C
C2616	TUBO PVC SOLD. MARROM D= 25MM (3/4")				91,10	9,19	837,21			C
C1043	DEMOLIÇÃO DE ALVENARIA DE TIJOLOS S/ REAPROVEITAMENTO				12,63	64,76	817,92			C
C2312	TANQUE DE LOUÇA C/COLUNA				1,00	770,16	770,16			C
C4762	CAIXA DE LIGAÇÃO PVC 4" X 2"				72,00	9,04	650,88			C
C1637	LUMINÁRIA FLUORESCENTE COMPLETA (1 X 32)W				6,00	101,04	606,24			C
C2596	TUBO PVC BRANCO P/ESGOTO D=50MM (2")				25,40	22,79	578,87			C
C1498	INTERRUPTOR.UMA TECLA SIMPLES UMA PARALELA. 10A.250V				14,00	41,33	578,62			C
C2593	TUBO PVC BRANCO P/ESGOTO D=100MM (4')				11,56	40,33	466,21			C
C2618	TUBO PVC SOLD. MARROM D= 40MM (1 1/4")				21,00	21,22	445,62			C
C2159	REGISTRO DE GAVETA BRUTO D= 32MM (1 1/4")				4,00	99,83	399,32			C
C2068	QUADRO DE DISTRIBUIÇÃO DE LUZ EMBUTIR ATÉ 24 DIVISÕES 332X332X95MM, C/BARRAMENTO				1,00	380,23	380,23			C
C4792	TOMADA DUPLA DE EMBUTIR 2P+T 10A-250V				11,00	29,16	320,76			C
C4390	JOELHO 45 PVC BRANCO PARA ESGOTO D=100MM (4")				10,00	31,93	319,30			C
C4927	CAIXA SIFONADA PVC 150 X 150 X 50MM, ACABAMENTO CROMADO (GRELHA OU TAMPA CEGA)				5,00	62,75	313,75			C
C1526	JOELHO 90 PVC SOLD./ROSCA. D= 25MMX3/4"				23,00	12,83	295,09			C
C4562	DISPOSITIVO DE PROTEÇÃO CONTRA SURTOS DE TENSÃO - DPS'S - 40 KA/440V				2,00	145,86	291,72			C
C2493	TOMADA UNIVERSAL 10A 250V				14,00	19,96	279,44			C

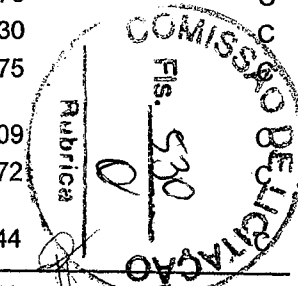

Paulo Henrique Moura
Engº Civil - CREA/CE 59.452-0

ORÇAMENTO - CURVA ABC DE SERVIÇOS

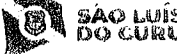
 SÃO LUIS DO CURU	OBRA:	REFORMA E AMPLIAÇÃO DA EEIF PROFESSOR JUPI MARTINS - MAPP 2154	DATA :	02/06/2022	BDI :	22,47%	
	DESCRIÇÃO:	REFORMA E AMPLIAÇÃO DA EEIF PROFESSOR JUPI MARTINS - MAPP 2154	FONTE	VERBAO	HORA	MES	DATA REF.
	LOCAL:	MUNICIPIO DE SÃO LUIS DO CURU	SEINFRA	027.1 COM DESONERAÇÃO	83,85%	47,76%	05/02/21
	CLIENTE:	PREFEITURA MUNICIPAL DE SÃO LUIS DO CURU	COMPOSIÇÕES PRÓPRIAS				

CODIGO	DESCRIÇÃO	FONTE	TIPO	UNIDADE	QUANTIDADE	PREÇO UNITÁRIO	PREÇO TOTAL	%	ACUMUL. %	CL
C1541	JOELHO OU CURVA PVC ROSC. D=1 1/4" (40MM)				9,00	29,17	262,53			C
C3591	MUTIRÃO MISTO - TUBO PVC BRANCO P/ESGOTO D=40MM(1 1/2")				19,13	11,45	219,04			C
C1758	LUVA SIMPLES PVC BRANCO P/ESGOTO 100MM (4")				9,00	22,82	205,38			C
C2172	REGISTRO DE PRESSÃO C/CANOPLA CROMADA D= 20MM (3/4")				2,00	92,95	185,90			C
C2347	TÊ PVC BRANCO C/REDUÇÃO P/ESGOTO D=100X50MM (4"X2")				4,00	42,29	169,16			C
C4530	DISJUNTOR DIFERENCIAL DR-16A - 40A, 30MA				1,00	168,36	168,36			C
C2360	TÊ PVC BRANCO P/ESGOTO D=50MM (2") - JUNTA C/ANÉIS				6,10	26,28	160,31			C
C2504	TORNEIRA DE PRESSÃO CROMADA LONGA P/PIA				1,00	135,59	135,59			C
C1092	DISJUNTOR MONOPOLAR EM QUADRO DE DISTRIBUIÇÃO 10A				5,00	25,42	127,10			C
C4388	JOELHO 45 PVC BRANCO PARA ESGOTO D=40MM (1 1/4")				6,00	18,19	109,14			C
C1584	JUNÇÃO SIMPLES C/INSPEÇÃO PVC P/ESGOTO D=100MM (4")				2,00	47,43	94,86			C
C1568	JOELHO REDUÇÃO PVC ROSC. D=3/4"X1/2" (25X20MM)				4,00	13,95	55,80			C
C0020	ADAPTADOR PVC SOLD. FLANGES LIVRES P/CX. D'ÁGUA 25MM (3/4")				3,00	17,05	51,15			C
C2497	TORNEIRA DE BÓIA D= 20MM (3/4")				1,00	44,71	44,71			C
C1582	JUNÇÃO SIMPLES DE REDUÇÃO PVC P/ESGOTO 100X50MM(4"X2")				1,00	43,21	43,21			C
C4669	JOELHO 45 PVC BRANCO PARA ESGOTO D=50MM (2")				2,00	20,39	40,78			C
C1549	JOELHO PVC BRANCO P/ESGOTO D=100MM (4")				1,00	34,60	34,60			C
C1552	JOELHO PVC BRANCO P/ESGOTO D=50MM (2")				2,00	16,89	33,78			C
C1098	DISJUNTOR MONOPOLAR EM QUADRO DE DISTRIBUIÇÃO 32A				1,00	33,30	33,30			C
C3557	MUTIRÃO MISTO - JOELHO REDUÇÃO 90 PVC SOLDÁVEL C/ROSCA D=25MMX1/2"				4,00	7,62	30,48			C
C1751	LUVA REDUÇÃO PVC ROSC. D=1"X3/4" (32X25MM)				2,00	9,56	19,12			C
C0019	ADAPTADOR PVC SOLD. FLANGES LIVRES P/CX. D'ÁGUA 20MM (1/2")				1,00	14,07	14,07			C

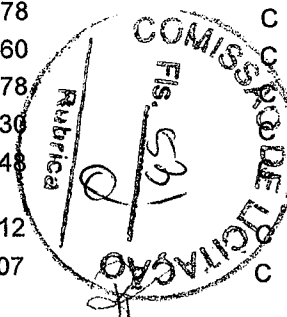

Paulo Henrique Moritz
Engº Civil - CREANCE 50.454-0

ORÇAMENTO - CURVA ABC DE SERVIÇOS

 SÃO LUÍS DO CURU	OBRA:	REFORMA E AMPLIAÇÃO DA EEIF PROFESSOR JUPI MARTINS - MAPP 2154	DATA :	02/06/2022	BDI :	22,47%	
	DESCRIÇÃO:	REFORMA E AMPLIAÇÃO DA EEIF PROFESSOR JUPI MARTINS - MAPP 2154	FONTE	VERBAO	HORA	MES	DATA REP.
	LOCAL:	MUNICIPIO DE SÃO LUÍS DO CURU	SEINFRA	027.1 COM DESONERAÇÃO	82,85%	47,76%	05/2021
	CLIENTE:	PREFEITURA MUNICIPAL DE SÃO LUÍS DO CURU	COMPOSIÇÕES PRÓPRIAS				

SUBTOTAL ATÉ 99,87%	308.632,38
Outros	412,71
Valor total do Orçamento	309.045,09

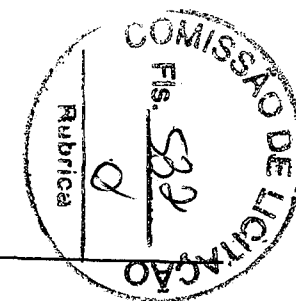

 Paulo Henrique Muniz
 Engº Civil - CREA/CE 59.453-0
 CREA/CE 59.453-0



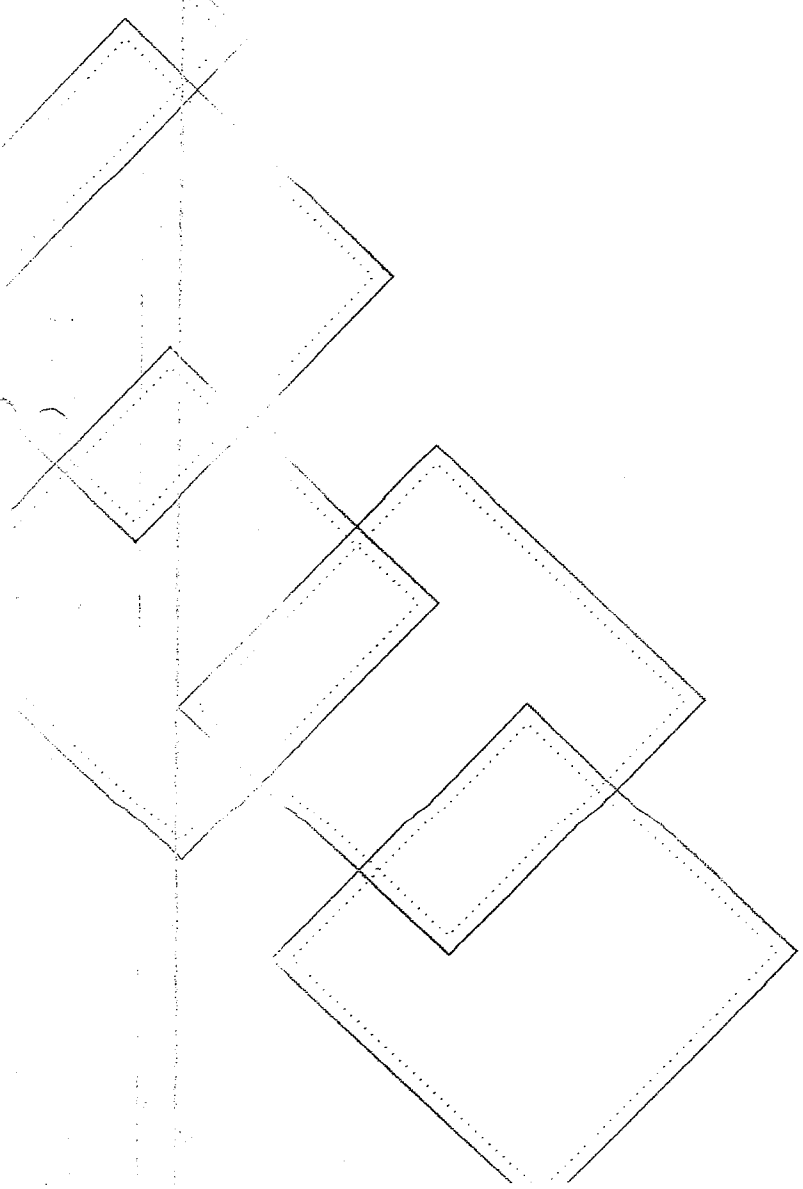

ANEXOS

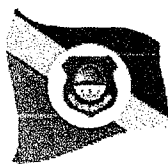



**SÃO LUÍS
DO CURU**



RELATÓRIO FOTOGRÁFICO

OBRA: REFORMA E AMPLIAÇÃO DA E.E.I.F PROFESSOR JUPI MARTINS - MAPP 2154

ENDEREÇO: MUNICÍPIO DE SÃO LUÍS DO CURU.

DATA: 02/06/2022

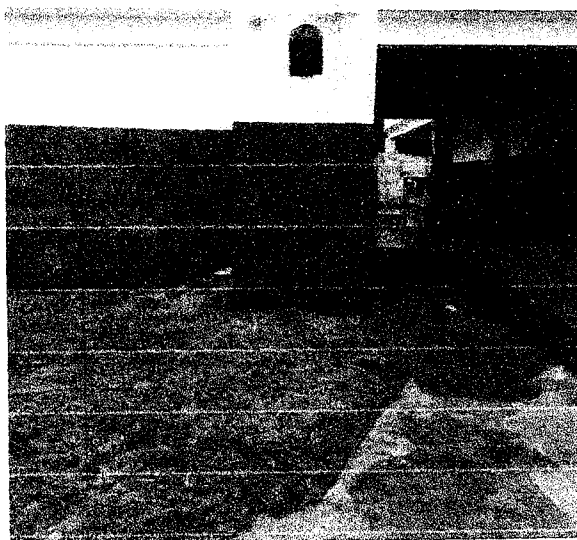
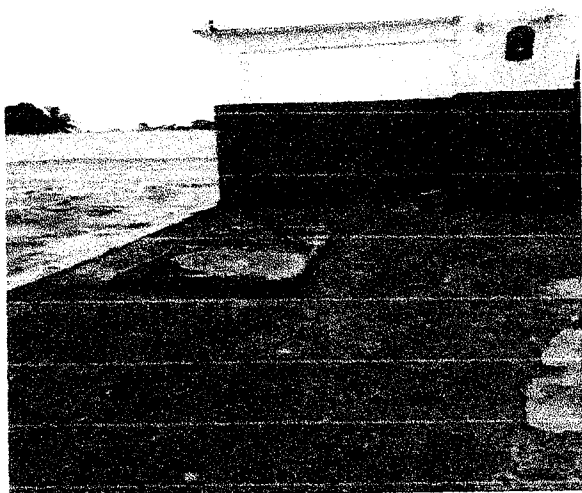

COMISSÃO DE LICITAÇÃO
MUNICÍPIO DE SÃO LUÍS DO CURU

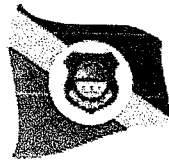

**SÃO LUÍS
DO CURÚ**



RELATÓRIO FOTOGRÁFICO

OBRA: REFORMA E AMPLIAÇÃO DA E.E.I.F PROFESSOR JUPI MARTINS - MAPP 2154
ENDEREÇO: MUNICÍPIO DE SÃO LUÍS DO CURÚ.
DATA: 02/06/2022

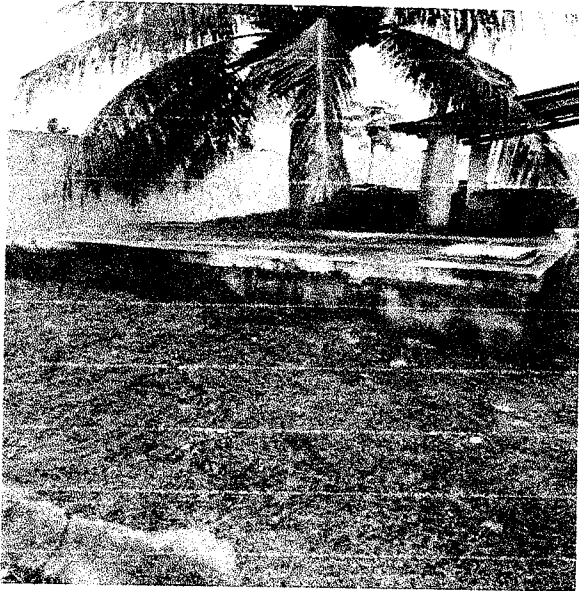

R

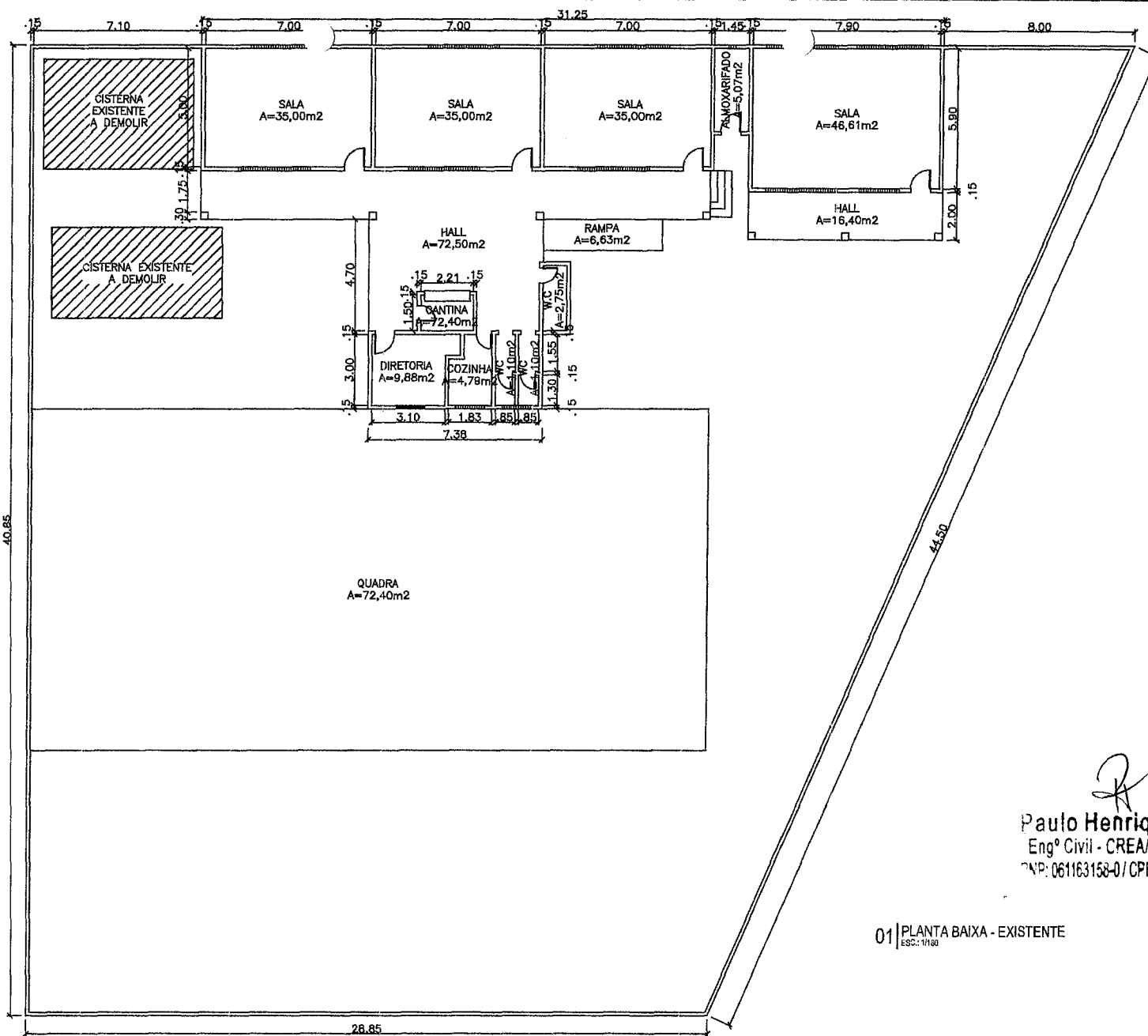



Paulo Henrique Muniz
 Engº Civil - CREA/CE 50.455-D
 CNP: 061163158-0 / CPF: 044.582.793-94

01 | PLANTA BAIXA - EXISTENTE
ESQ: 1/100

COMISSÃO DE LICITAÇÃO
 Rubrica
 Fls. 2/6

ARQUITETÔNICO					
PROJETO	AMPLIAÇÃO E REFORMA EEB PROFESSOR JUPI MARTINS	RESPONSÁVEL	PAULO HENRIQUE MUNIZ	DATA	MAIO/22
CONTRATANTE	PREFEITURA MUNICIPAL DE SÃO LUÍS DO CURU	DESENHO	PAULO HENRIQUE MUNIZ	ESCALA	SE
ENDEREÇO	SÃO LUÍS DO CURU/CE			01-06	
CONTÉÚDO	PLANTA BAIXA EXISTENTE				

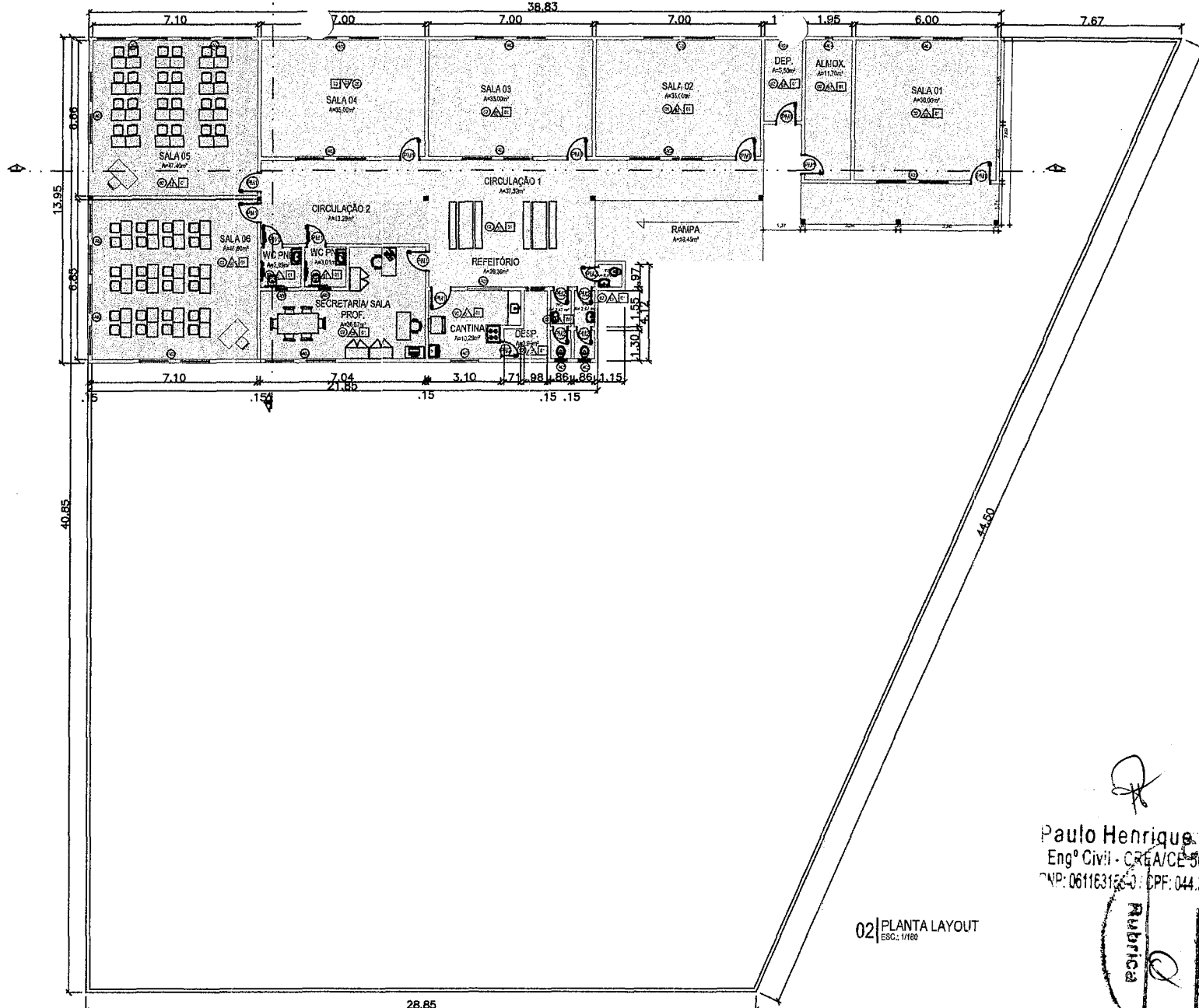



02 PLANTA LAYOUT
ESC.: 1/100

Paulo Henrique Muniz
Engº Civil - CREA/CE 50.450-0/05
RNP: 061163153-0 / CPF: 044.288.753-94



ARQUITETÔNICO



PROJETO	AMPLIAÇÃO E REFORMA EEB PROFESSOR JUPI MARTINS	RESPONSÁVEL	PAULO HENRIQUE MUNIZ	DATA	MAIO/22	ESCALA	SE
CONTRATANTE	PREFEITURA MUNICIPAL DE SÃO LUÍS DO CURU	DESENHO	PAULO HENRIQUE MUNIZ				
ENDEREÇO	SÃO LUÍS DO CURU/CE						
CONTEÚDO	PLANTA DE SITUAÇÃO						

02-06

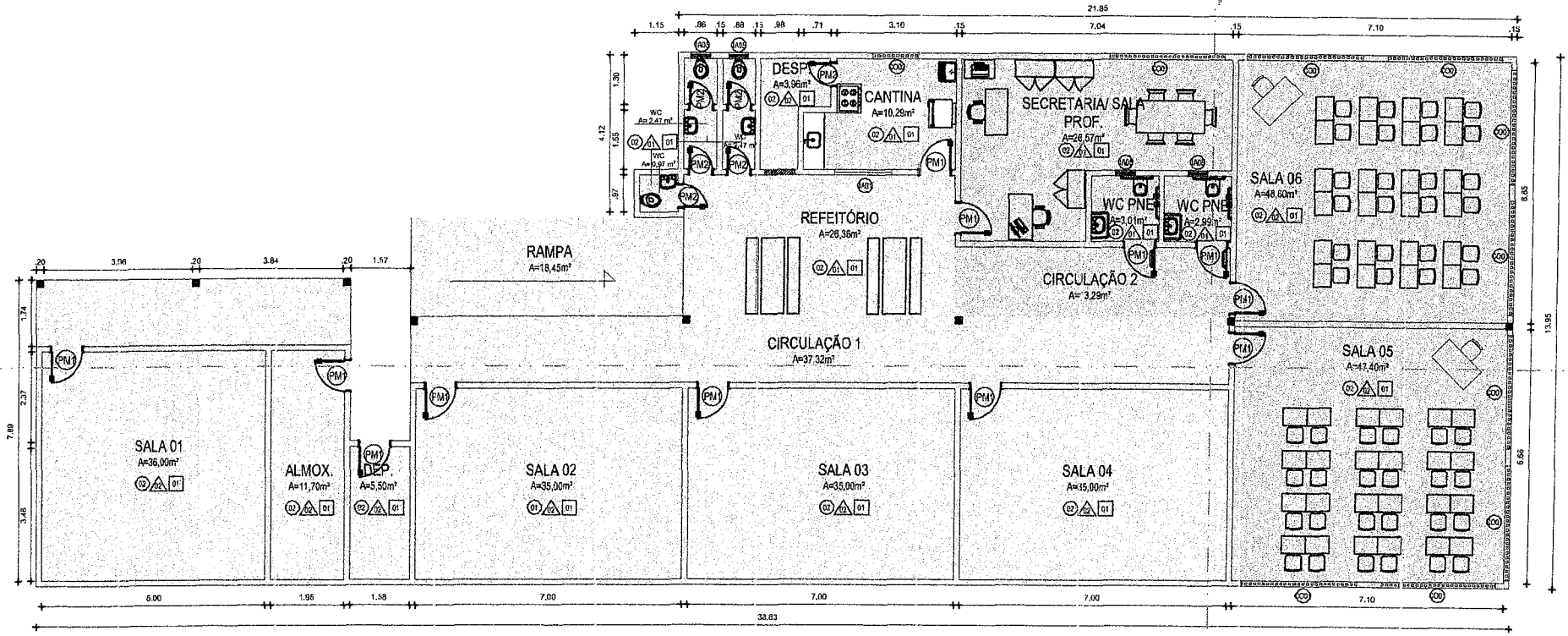

03 PLANTA BAIXA - PROJETADA
ESC.: 1/100

- EXISTENTE
- REFORMA
- AMPLIAÇÃO

QUADRO DE ESQUADRIAS						
ITEM	DIMENSÕES			QUANTIDADE	ABERTURA	OBSERVAÇÃO
	LARGURA	ALTURA	PEITORIL			
PORTA						
PM01	0,80	2,10		12	ABRIR	MADEIRA COR NATURAL ENVERNIZADA
PM02	0,80	2,10		03	ABRIR	MADEIRA COR NATURAL ENVERNIZADA
JANELA						
JM01	1,46	1,00	1,00	01	FIXA	GRADE DE FERRO
JM02	3,00	1,00	1,10	15	CORRER	
JM03	1,20	0,60	1,60	01	CORRER	
JM04	0,30	0,60	1,60	02	MARXUM-AR	
JM05	0,50	0,30	1,60	04	MARXUM-AR	
CO01	2,50	1,00	1,60	09		
CO02	1,50	0,50	1,60	01		

QUADRO DE ESPECIFICAÇÕES DE MATERIAIS	
<input type="checkbox"/>	PISO
01	PISO INDUSTRIAL
02	REVESTIMENTO CERÂMICO 46 x 46 cm NA COR BRANCA
<input type="checkbox"/>	PAREDE
01	REVESTIMENTO CERÂMICO 46x46CM NA COR BRANCA ATÉ 1,60m
02	PINTURA ACRILICA UMA DEMÃO
<input type="checkbox"/>	TETO
01	TELHA CERÂMICA APARENTE
02	FORRO GESSO EMASSADO E PINTADO NA COR BRANCO NEVE

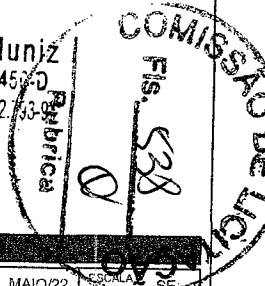

 Paulo Henrique Muniz
 Engº Civil - CREA/CE 50.457-D
 INSC. 061163158-0 CPF: 044.582.433-01



PROJETO	AMPLIAÇÃO E REFORMA EEB PROFESSOR JUPI MARTINS	RESPONSÁVEL	PAULO HENRIQUE MUNIZ	DATA	MAIO/22
CONTRATANTE	PREFEITURA MUNICIPAL DE SÃO LUÍS DO CURU	DESENHO	PAULO HENRIQUE MUNIZ	ESCALA	1/100
ENDEREÇO	SÃO LUÍS DO CURU/CE				
CONTEÚDO	PLANTA BAIXA - PROJETADA				

03-06

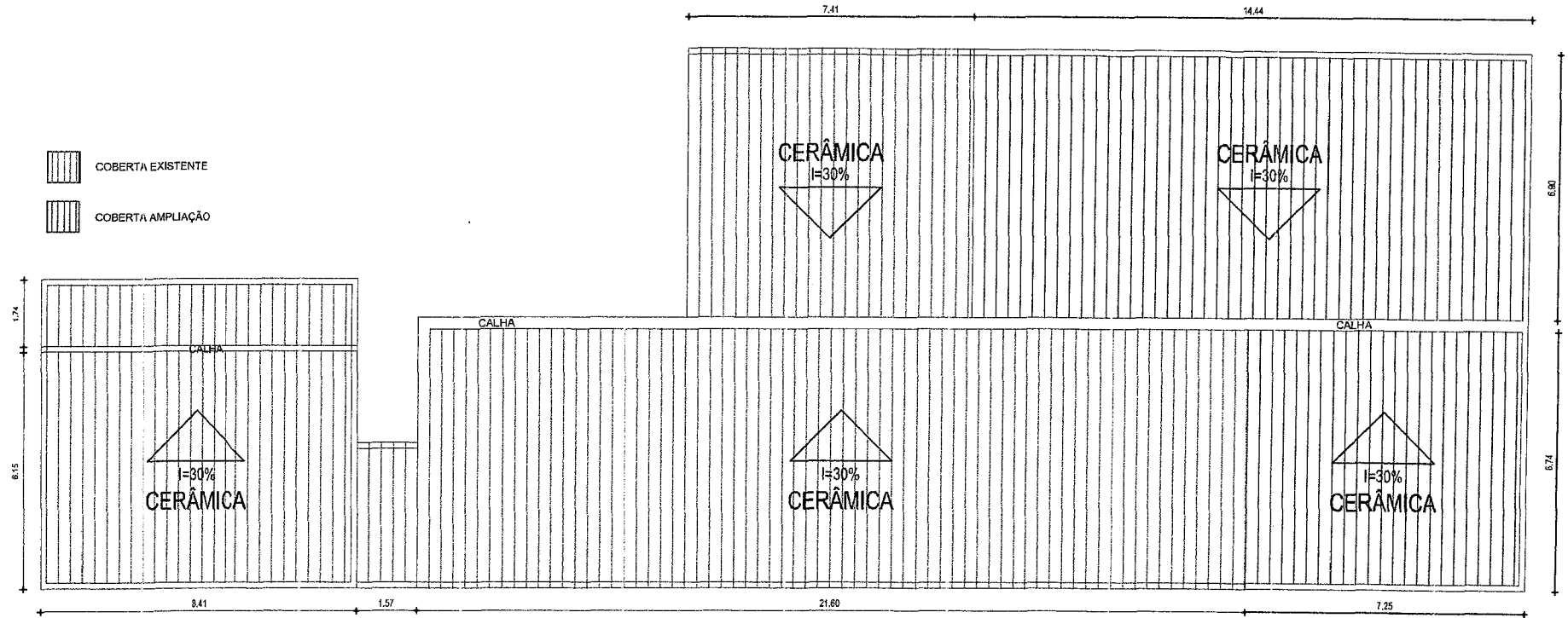
ARQUITETÔNICO



04 | PLANTA DE COBERTA
ESC.: 1/120

PH
Paulo Henrique Muniz
Engº Civil - CREA/CE 50.457-D
RUBRICA
CNPJ: 061163156-0 | CPF: 044.582.733-0

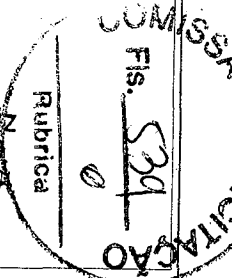





ARQUITETÔNICO

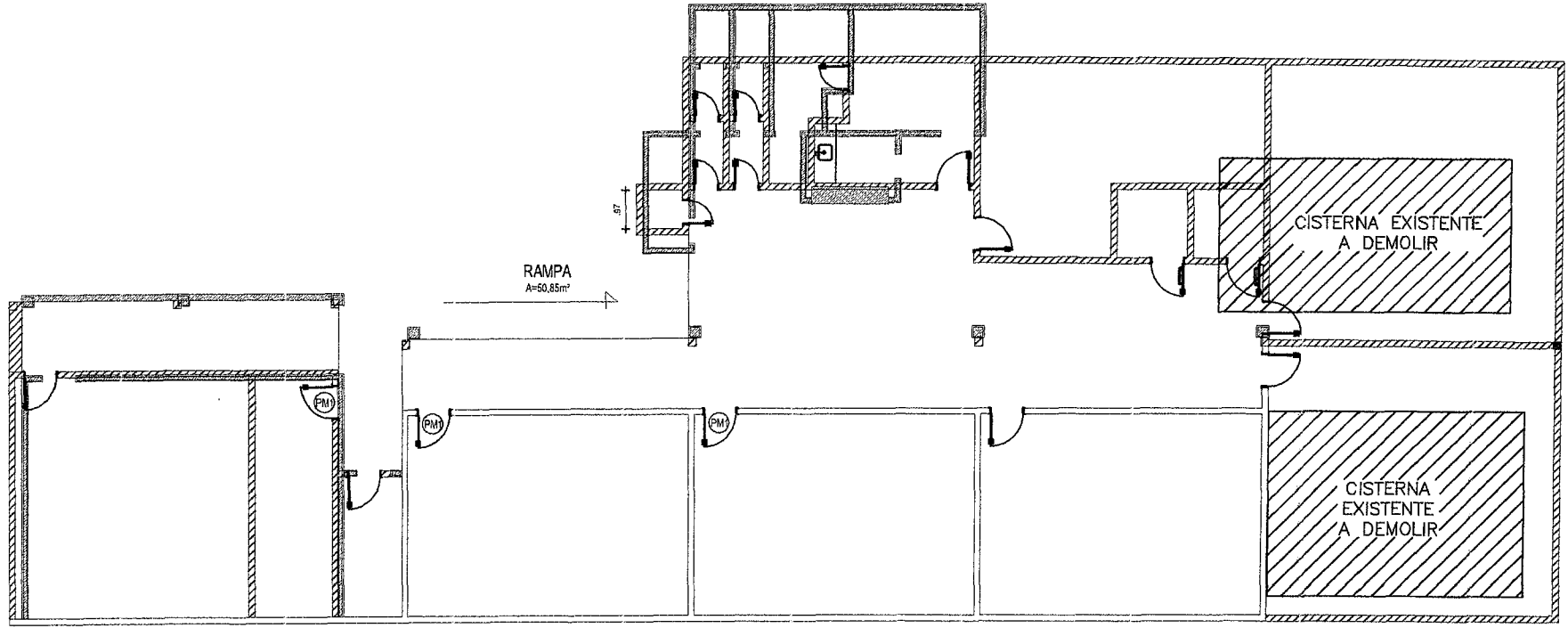

PROJETO	AMPLIAÇÃO E REFORMA EEB PROFESSOR JUPI MARTINS	RESPONSÁVEL	PAULO HENRIQUE MUNIZ
CONTRATANTE	PREFEITURA MUNICIPAL DE SÃO LUÍS DO CURU	DESENHO	PAULO HENRIQUE MUNIZ
ENDEREÇO	SÃO LUÍS DO CURU/CE		
CONTEÚDO	PLANTA COBERTA		

DATA	MAIO/22	ESCALA	SE
04-06			



-  CONSTRUIR
-  DEMOLIR
-  EXISTENTE

05 PLANTA BAIXA - CONSTRUIR E DEMOLIR
ESC: 1/100

Paulo Henrique Muniz
 Engº Civil - CREA/CE 50.453-0
 RA: 1163158-0 / CPF: 044.582.713-99

COMISSÃO DE LICITAÇÃO
 Fis. 540

ARQUITETÔNICO



PROJETO	AMPLIAÇÃO E REFORMA EEB PROFESSOR JUPI MARTINS	RESPONSÁVEL	PAULO HENRIQUE MUNIZ
CONTRATANTE	PREFEITURA MUNICIPAL DE SÃO LUÍS DO CURURU	DESENHO	PAULO HENRIQUE MUNIZ
ENDEREÇO	SÃO LUÍS DO CURURU/CE		
CONTEÚDO	PLANTA BAIXA DEMOLIR E CONSTRUIR		

DATA MAIO/22 ESCALA SE
05-06

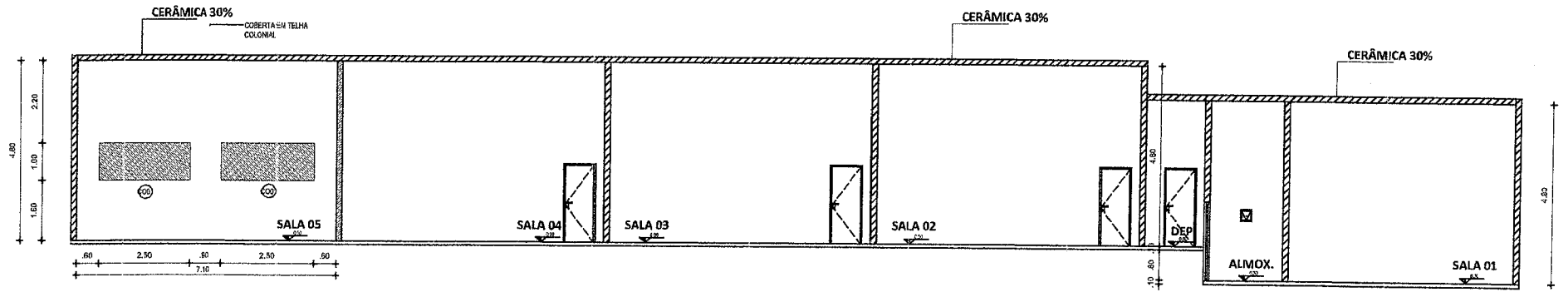

06 | PLANTA CORTE: A-A
ESC.: 1/100

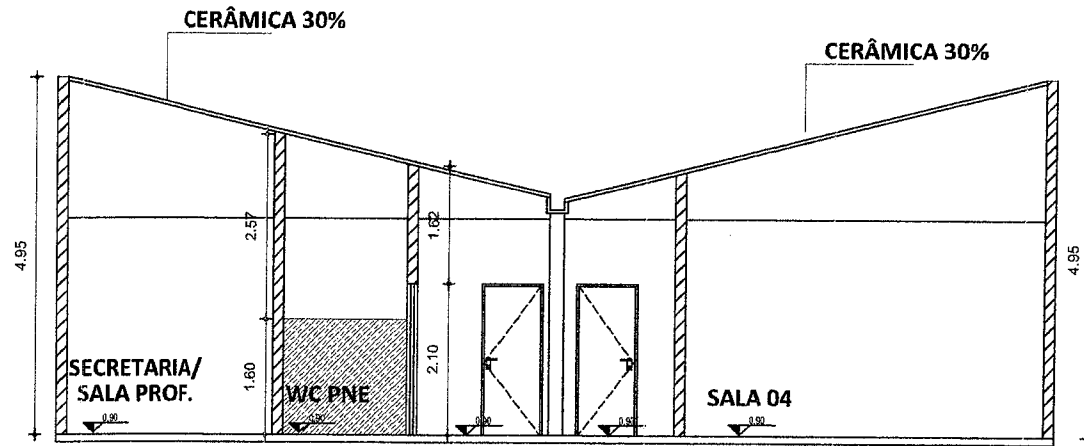

06 | PLANTA CORTE: B-B
ESC.: 1/75

 Paulo Henrique Muniz
 Engº Civil - CREA/CE 50.457-D
 CNP: 061163158-0 / CPF: 044.582.753-94

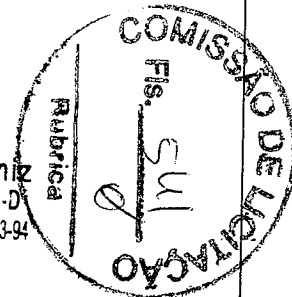

ARQUITETÓNICO

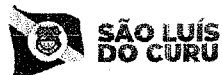

PROJETO	AMPLIAÇÃO E REFORMA EEB PROFESSOR JUPI MARTINS	RESPONSÁVEL	PAULO HENRIQUE MUNIZ
CONTRATANTE	PREFEITURA MUNICIPAL DE SÃO LUÍS DO CURU	DESENHO	PAULO HENRIQUE MUNIZ
ENDEREÇO	SÃO LUÍS DO CURU/CE		
CONTEÚDO	PLANTA CORTE: A-A E B-B		

DATA MAIO/22 ESCALA SE

06-06

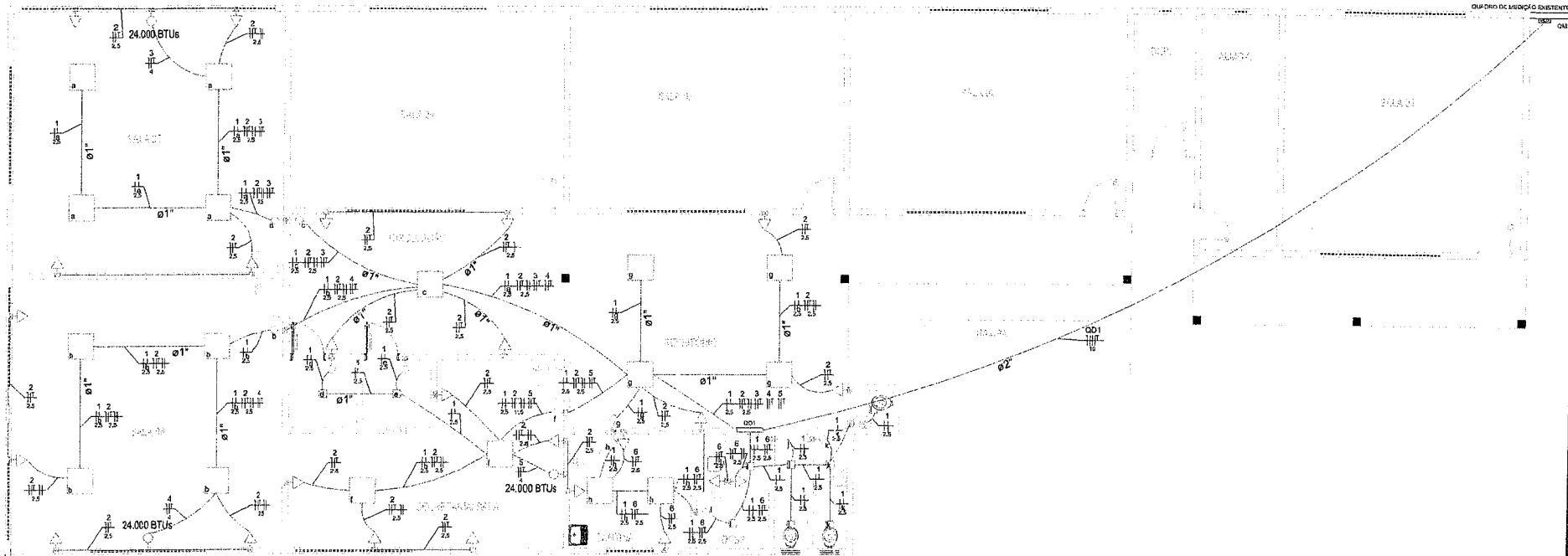

01 PLANTA BAIXA - ELÉTRICO
 ESC.: 1/100

LEGENDAS DE LUMINÁRIAS		
LEGENDA	DESCRIÇÃO	QUANTIDADE
	LUMINÁRIA TIPO PLACA 30 x 30 cm DE SOBREPOR, POTÊNCIA 24 W	09 UND
	LUMINÁRIA TIPO PLACA 40 x 40 cm DE SOBREPOR, POTÊNCIA 40 W	17UND
	TOMADAS PARA ARCONDICIONADO	03 UND
	INTERRUPTOR SIMPLES	12 UND
	TOMADA DUPLA DE USO GERAL, MÉDIA	25 UND
	QUADRO DE DISTRIBUIÇÃO COM 12 DIVISÕES	01 UND

PH
Paulo Henrique Muniz
 Engº Civil - CREA/CE 50.456-D
 CNPJ: 061163152-0 / CPF: 044.582.793-94

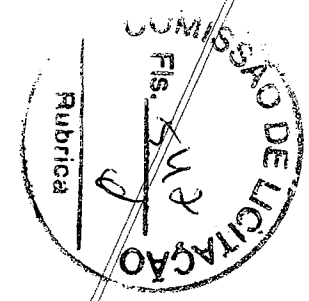

PROJETO: AMPLIAÇÃO E REFORMA DA EEB PROFESSOR LUPI MARTINS
 LOCAL: SAO LUIS DO CURU - CEARA
 DATA: MAI/2022
 ESCALA: 1/100
 ELÉTRICO
 RESPONSÁVEL: PAULO HENRIQUE MUNIZ
 RESPONDE: PAULO HENRIQUE MUNIZ
 SAO LUIS DO CURU - CE
 PLANTA BAIXA - ELÉTRICO
 01-01



01 PLANTA BAIXA LAYOUT - SANITÁRIO
ESC. 1/125

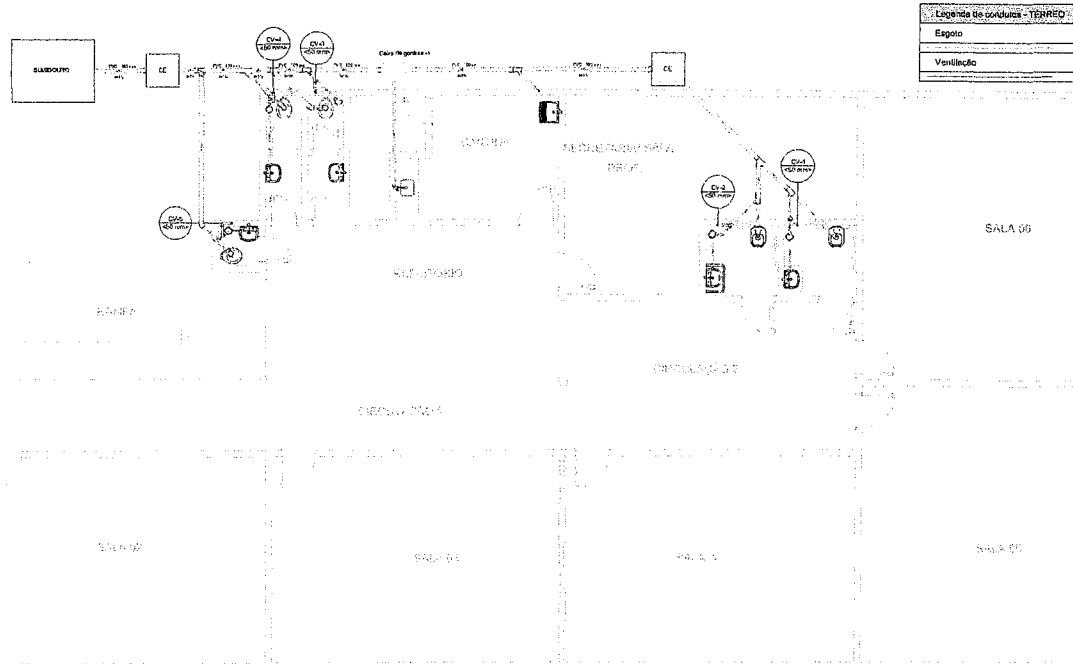

Lista de materiais - TERREO	
Esgoto	
Caixa de Passagem	
Caixa de inspeção esgoto simples	2 pc
CE - Diâmetro em	
PVC Acessórios	
Caixa estofada	
150x150x50	5 pc
Selo de coto p/ 30 e Inversão	5 pc
1" - 2"	2 pc
Valvula p/ travar bo e tarugo	5 pc
1"	2 pc
Valvula p/ pis	2 pc
PVC Esgoto	
Cunha 90 curta	
100 mm	5 pc
40 mm	5 pc
Joelho 45	5 pc
100 mm	2 pc
40 mm	5 pc
50 mm	1 pc
Joelho 90	11 pc
50 mm	
Joelho 90 cristal p/ esgoto secundário	5 pc
40 mm - 1,10x	
Junção Inversão	5 pc
100 mm x 50 mm	
Junção simples	5 pc
100 mm - 100 mm	3 pc
Linha simples	
100 mm	12 pc
50 mm	1 pc
Tubo PVC pente botia c/ vidro	
100 mm - 4"	11,56 m
50 mm - 2"	2,56 m
Tubo rígido c/ ponta lisa	
100 mm - 4"	13,26 m
40 mm	8,73 m
50 mm - 2"	6,1 m
T8 sanitário	
100 mm - 100 mm	1 pc
50 mm - 50 mm	5 pc
Unidades de tratamento	
Aço	
Ferro	1 pc
Concreto	
Concreto	6,07 m³
Ventilação	
PVC Esgoto	
Tubo rígido c/ ponta lisa	
50 mm - 2"	1,43 m

02 PLANTA BAIXA - SANITÁRIO
ESC. 1/50

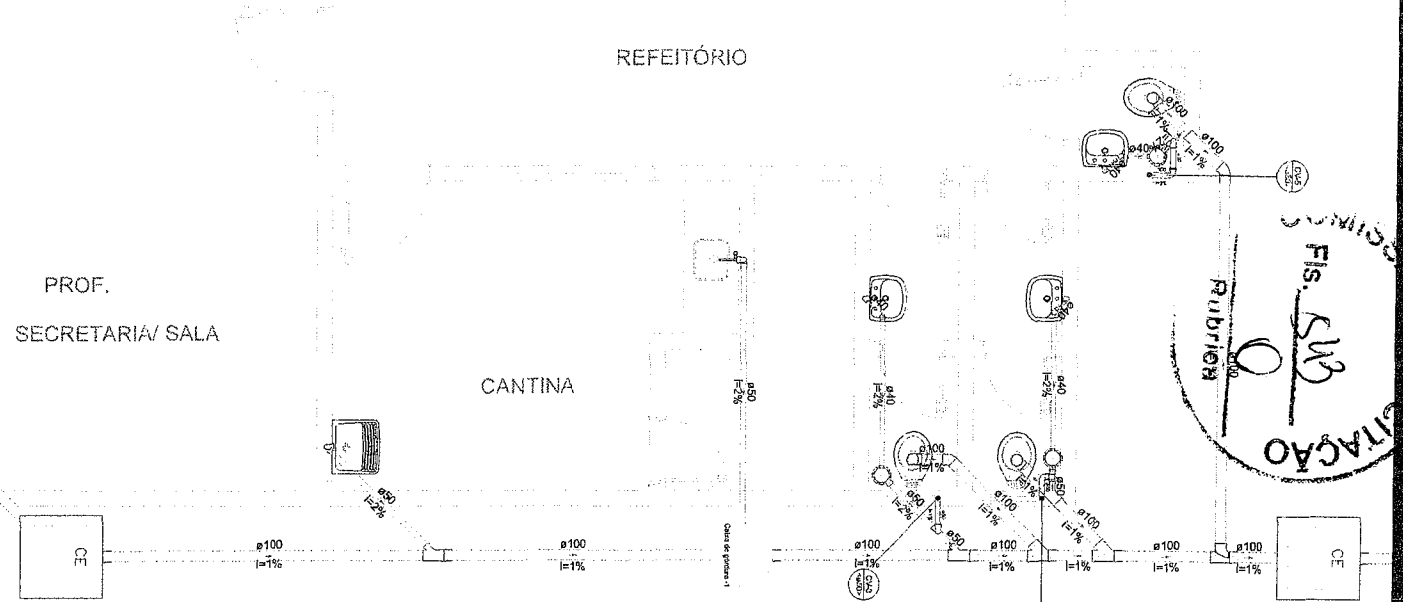

Paulo Henrique Muniz
Engº Civil - CREA/CE 50.453-D
RAD: 06116315-01 / CPF: 044.302.733-93

SANITÁRIO
 AMPLIAÇÃO E REFORMA DA EEB PROFESSOR JUPI MARTINS
 PREFEITURA MUNICIPAL DE SÃO LUIS DO CURU - CEARÁ
 SÃO LUIS DO CURU - CE
 PLANTA BAIXA EXISTENTE / CORTE AA

DATA: MAI/2022
 PROJETO: PAULO HENRIQUE MUNIZ
 DES-PROJ: PAULO HENRIQUE MUNIZ
 DES-SP: PAULO HENRIQUE MUNIZ

CONSULTANTE
 ELABORAÇÃO
 CONFIRMAÇÃO
 CONTROLE

01-01

SÃO LUIS DO CURU

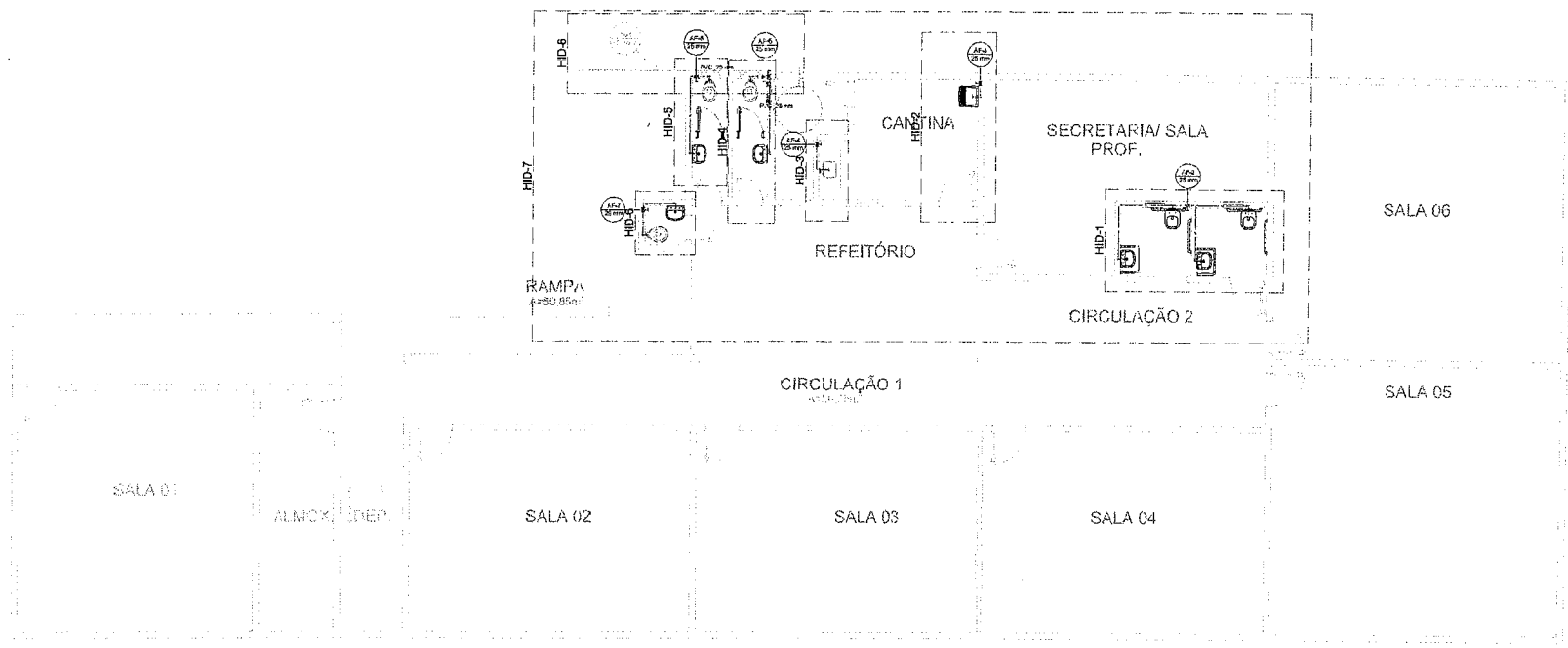

01 PLANTA BAIXA - HIDRÁULICO
ESC: 1/25

Lista de materiais - TERREO	
Alimentação	
PVC: rígido soldável	
Joelho 90° soldável	3 pc
25 mm	
Tubos	3.81 m
25 mm	
Aparelho	
Acrílico	
Torneira do Pia de Cozinha	2 pc
25mm - 3/4"	
Torneira de lavatório	5 pc
25 mm - 1/2"	
Vaso Sanitário c/ oc. acoplada	5 pc
1/2"	
Metal	
Registro de gaveta c/ canopla cromada	6 pc
3/4"	
PVI: acessórios	
Engate flexível cobre cromado com canopla	5 pc
1/2 - 3/8"	
Engate flexível plástico	5 pc
1/2 - 3/8"	
PVC: misto soldável	
Joelho de redução soldável c/ rosca	5 pc
25 mm - 1/2"	
PVI: rígido soldável	
Adap. soldável curto c/bolha-rosca e registro	12 pc
25 mm - 3/4"	
Joelho 90° soldável	17 pc
25 mm	
Tubos	29.08 m
25 mm	
18 90 soldável	8 pc
25 mm	
PVC: soldável azul c/ bacia laia	
Joelho 90° soldável com bacia de laia	2 pc
25 mm - 3/4"	
Joelho de redução 90° soldável com bacia de laia	5 pc
25 mm - 1/2"	

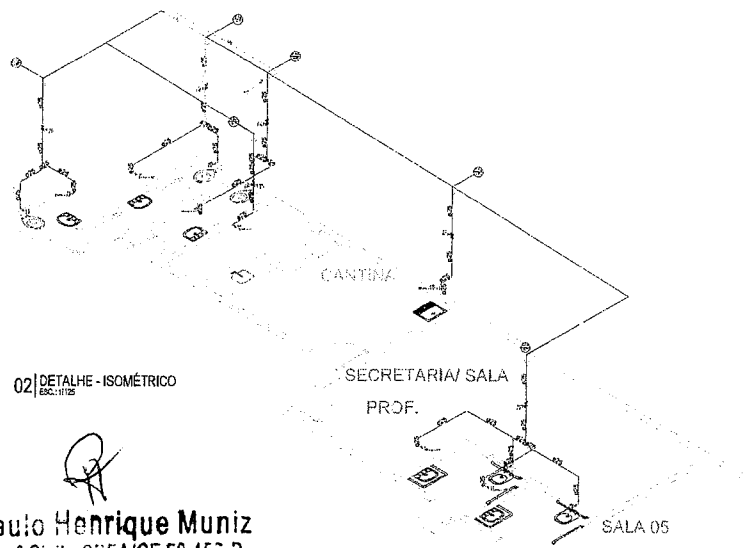

02 DETALHE - ISOMÉTRICO
ESC: 1/25

Paulo Henrique Muniz
Paulo Henrique Muniz
 Engº Civil - CREA/CE 50.452-D
 OAB: 151.883-55-01 CPF: 044.382.793-94

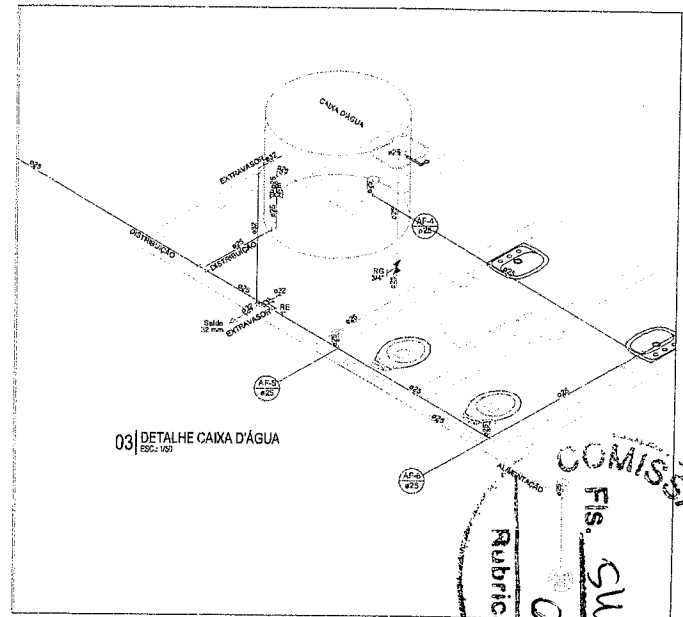

03 DETALHE CAIXA D'ÁGUA
ESC: 1/25

COMISSÃO DE LICITAÇÃO
 Rubrica
 Fis. SMH
 0

PROJETO: AMPLIAÇÃO E REFORMA DA EEB PROFESSOR JUPI MARTINS
 CONSULTANTE: PAULO HENRIQUE MUNIZ
 ENDEREÇO: PREFEITURA MUNICIPAL DE SÃO LUIS DO CURU - CEARÁ
 LOCAL: SÃO LUIS DO CURU - CE
 DATA: MAI/2022
 ESCALA: 1/125
 RESPONSÁVEL: PAULO HENRIQUE MUNIZ
 DESENHO: PAULO HENRIQUE MUNIZ



01-02

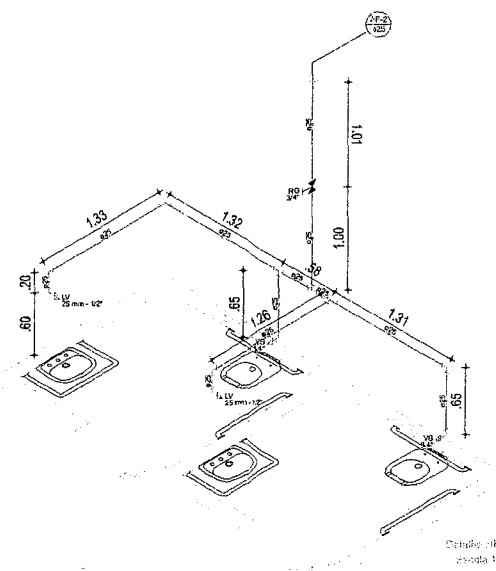

Lista de materiais - TERREO		
Água fria		
Aparelho		
Torneira de lavatório	25 mm - 1/2"	2 pc
Vaso Sanitário c/ ox. espolada	1/2"	2 pc
Metais		
Registro de gaveta c/ canopla cromada	3/4"	1 pc
PVC Acessórios		
Ergate flexível cobre cromado com canopla	1/2 - 30cm	2 pc
Ergate flexível plástico	1/2 - 30cm	2 pc
PVC rígido solúvel		
Joelho de redução solúvel c/ rosca	25 mm - 1/2"	2 pc
PVC rígido solúvel		
Adapt. sold.cabo c/boia-rosca p registro	25 mm - 3/4"	2 pc
Joelho 90° solúvel	25 mm	5 pc
Tubos	25 mm	9,37 m
Tg 90 solúvel	25 mm	3 pc
PVC solúvel azul c/ bucha latão		
Joelho de redução 90° solúvel com bucha de latão	25 mm - 1/2"	2 pc

Legenda de conjuntos - TERREO	
Água fria	
Alimentação	

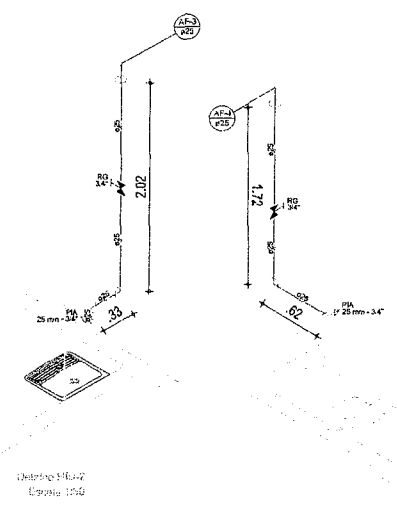

Lista de materiais - TERREO		
Água fria		
Aparelho		
Torneira de Pia de Cozinha	25mm - 3/4"	1 pc
Metais		
Registro de gaveta c/ canopla cromada	3/4"	1 pc
PVC rígido solúvel		
Adapt. sold.cabo c/boia-rosca p registro	25 mm - 3/4"	2 pc
Joelho 90° solúvel	25 mm	1 pc
Tubos	25 mm	2,41 m
PVC solúvel azul c/ bucha latão		
Joelho 90° solúvel com bucha de latão	25 mm - 3/4"	1 pc

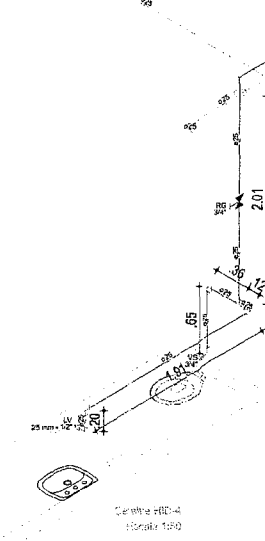

Lista de materiais - TERREO		
Alimentação		
PVC rígido solúvel		
Joelho 90° solúvel	25 mm	2 pc
Tubos	25 mm	3,81 m
Água fria		
Aparelho		
Torneira de lavatório	25 mm - 1/2"	1 pc
Vaso Sanitário c/ ox. espolada	1/2"	1 pc
Metais		
Registro de gaveta c/ canopla cromada	3/4"	1 pc
PVC Acessórios		
Ergate flexível cobre cromado com canopla	1/2 - 30cm	1 pc
Ergate flexível plástico	1/2 - 30cm	1 pc
PVC rígido solúvel		
Joelho de redução solúvel c/ rosca	25 mm - 1/2"	1 pc
PVC rígido solúvel		
Adapt. sold.cabo c/boia-rosca p registro	25 mm - 3/4"	2 pc
Joelho 90° solúvel	25 mm	3 pc
Tubos	25 mm	5,19 m
Tg 90 solúvel	25 mm	1 pc
PVC solúvel azul c/ bucha latão		
Joelho de redução 90° solúvel com bucha de latão	25 mm - 1/2"	1 pc

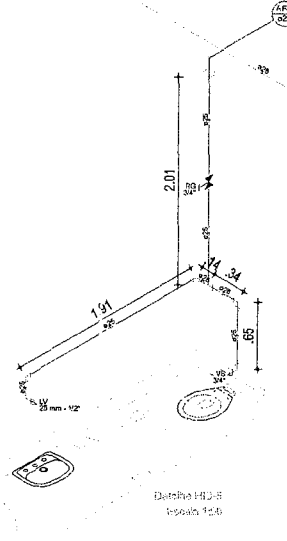

Lista de materiais - TERREO		
Alimentação		
PVC rígido solúvel		
Tubos	25 mm	2,83 m
Água fria		
Aparelho		
Torneira de lavatório	25 mm - 1/2"	1 pc
Vaso Sanitário c/ ox. espolada	1/2"	1 pc
Metais		
Registro de gaveta c/ canopla cromada	3/4"	1 pc
PVC Acessórios		
Ergate flexível cobre cromado com canopla	1/2 - 30cm	1 pc
Ergate flexível plástico	1/2 - 30cm	1 pc
PVC rígido solúvel		
Joelho de redução solúvel c/ rosca	25 mm - 1/2"	1 pc
PVC rígido solúvel		
Adapt. sold.cabo c/boia-rosca p registro	25 mm - 3/4"	2 pc
Joelho 90° solúvel	25 mm	3 pc
Tubos	25 mm	5,19 m
Tg 90 solúvel	25 mm	1 pc
PVC solúvel azul c/ bucha latão		
Joelho de redução 90° solúvel com bucha de latão	25 mm - 1/2"	1 pc

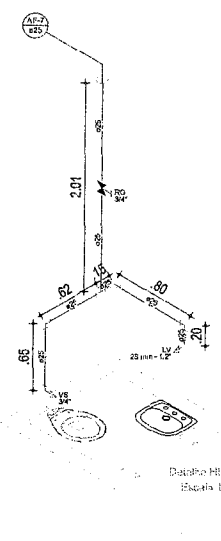

Lista de materiais - TERREO		
Água fria		
Aparelho		
Torneira de lavatório	25 mm - 1/2"	1 pc
Vaso Sanitário c/ ox. espolada	1/2"	1 pc
Metais		
Registro de gaveta c/ canopla cromada	3/4"	1 pc
PVC Acessórios		
Ergate flexível cobre cromado com canopla	1/2 - 30cm	1 pc
Ergate flexível plástico	1/2 - 30cm	1 pc
PVC rígido solúvel		
Joelho de redução solúvel c/ rosca	25 mm - 1/2"	1 pc
PVC rígido solúvel		
Adapt. sold.cabo c/boia-rosca p registro	25 mm - 3/4"	2 pc
Joelho 90° solúvel	25 mm	3 pc
Tubos	25 mm	5,19 m
Tg 90 solúvel	25 mm	1 pc
PVC solúvel azul c/ bucha latão		
Joelho de redução 90° solúvel com bucha de latão	25 mm - 1/2"	1 pc

04 PLANTA DETALHES
ESC.: 1/50

Paulo Henrique Muniz
Engº Civil - CREA/CE 50.450-D
DND: 061163158-0 / CPF: 344.582.793-94

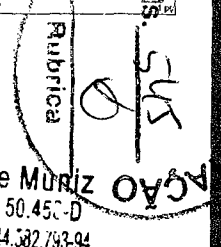

HIDRAULICO

PROJETO: AMPLIAÇÃO E REFORMA DA EEB PROFESSOR JUPI MARTINS

CONSTATANTE: PREFEITURA MUNICIPAL DE SÃO LUIS DO CURU - CEARÁ

DATA: MAR/2022

ESCALA: 1/50

AUTOR: PAULO HENRIQUE MUNIZ

REVISOR: PAULO HENRIQUE MUNIZ

CONTROLE: PLANTA BAIXA EXISTENTE / CORTE AA

SÃO LUIS DO CURU - CEARÁ



ASSOCIAÇÃO DE ENGENHEIROS DO CURU

CONSTATANTE

PROJETO

CONTROLE

REVISOR

AUTOR

ESCALA

DATA

PROJETO

CONSTATANTE



Conselho Regional de Engenharia e Agronomia do Ceará

INICIAL

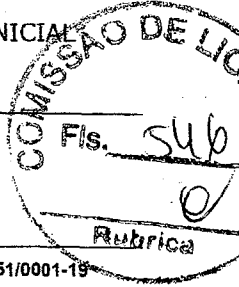

1. Responsável Técnico
PAULO HENRIQUE MUNIZ
Título profissional: **ENGENHEIRO CIVIL**

RNP: 0611631580
Registro: 50456D CE

2. Dados do Contrato

Contratante: **MUNICIPIO DE SAO LUIS DO CURU**
RUA ROCHAEL MOREIRA
Complemento:
Cidade: **SÃO LUÍS DO CURU**

Bairro: **CENTRO**
UF: **CE**

CPF/CNPJ: 07.623.051/0001-19
Nº: **SN**
CEP: **62665000**
ART Vinculada: **CE20210844428**

Contrato: Não especificado Celebrado em:
Valor: **R\$ 1.000,00** Tipo de contratante: **Pessoa Jurídica de Direito Público**
Ação Institucional: **NENHUMA - NÃO OPTANTE**

3. Dados da Obra/Serviço

OUTROS LOCALIDADE DE COLONOS

Nº: **SN**

Complemento:
Cidade: **SÃO LUÍS DO CURU**

Bairro: **ZONA RURAL**
UF: **CE**

CEP: **62665000**

Data de Início: **01/04/2022**

Previsão de término: **30/12/2022**

Coordenadas Geográficas: **-3.672047, -39.239460**

Finalidade: **Escolar**

Código: **Não Especificado**

Proprietário: **MUNICIPIO DE SAO LUIS DO CURU**

CPF/CNPJ: **07.623.051/0001-19**

4. Atividade Técnica

	Quantidade	Unidade
14 - Elaboração		
81 - Projeto Arquitetônico > CONSTRUÇÃO CIVIL > EDIFICAÇÕES > DE REFORMA DE EDIFICAÇÃO > #1.1.2.4 - EM MATERIAIS MISTOS	120,04	m2
80 - Projeto > CONSTRUÇÃO CIVIL > INSTALAÇÕES HIDROSSANITÁRIAS > #1.4.4 - DE LIGAÇÃO INDIVIDUAL DE REDE DE ÁGUA	120,04	m2
80 - Projeto > CONSTRUÇÃO CIVIL > INSTALAÇÕES HIDROSSANITÁRIAS > #1.4.5 - DE LIGAÇÃO INDIVIDUAL DE REDE DE ESGOTO	120,04	m2
80 - Projeto > ELETROTÉCNICA > INSTALAÇÕES ELÉTRICAS > DE INSTALAÇÕES ELÉTRICAS EM BAIXA TENSÃO > #11.10.1.2 - PARA FINS COMERCIAIS	120,04	m2
80 - Projeto > ESTRUTURAS > ESTRUTURAS DE CONCRETO E ARGAMASSA ARMADA > #2.1.1 - DE ESTRUTURA DE CONCRETO ARMADO	120,04	m2
35 - Elaboração de orçamento > CONSTRUÇÃO CIVIL > INSTALAÇÕES HIDROSSANITÁRIAS > #1.4.4 - DE LIGAÇÃO INDIVIDUAL DE REDE DE ÁGUA	120,04	m2
35 - Elaboração de orçamento > CONSTRUÇÃO CIVIL > INSTALAÇÕES HIDROSSANITÁRIAS > #1.4.5 - DE LIGAÇÃO INDIVIDUAL DE REDE DE ESGOTO	120,04	m2
35 - Elaboração de orçamento > ELETROTÉCNICA > INSTALAÇÕES ELÉTRICAS > DE INSTALAÇÕES ELÉTRICAS EM BAIXA TENSÃO > #11.10.1.2 - PARA FINS COMERCIAIS	120,04	m2
35 - Elaboração de orçamento > ESTRUTURAS > ESTRUTURAS DE CONCRETO E ARGAMASSA ARMADA > #2.1.1 - DE ESTRUTURA DE CONCRETO ARMADO	120,04	m2
18 - Fiscalização		
80 - Fiscalização de obra > CONSTRUÇÃO CIVIL > EDIFICAÇÕES > DE REFORMA DE EDIFICAÇÃO > #1.1.2.4 - EM MATERIAIS MISTOS	1,00	un

Após a conclusão das atividades técnicas o profissional deve proceder a baixa desta ART

5. Observações

Execução de Reforma e ampliação do Colégio Professor Jupi Martins EEB, no município de São Luis do Curu-CE.

6. Declarações

- Declaro que estou cumprindo as regras de acessibilidade previstas nas normas técnicas da ABNT, na legislação específica e no decreto n. 5296/2004.

7. Entidade de Classe

NENHUMA - NÃO OPTANTE

A autenticidade desta ART pode ser verificada em: <https://crea-ce.sitac.com.br/publico/>, com a chave: 227xW
Impresso em: 09/08/2022 às 11:32:14 por: , ip: 168.194.130.2





Anotação de Responsabilidade Técnica - ART
Lei nº 6.496, de 7 de dezembro de 1977

CREA-CE

ART OBRA / SERVIÇO
Nº CE20220975727

Conselho Regional de Engenharia e Agronomia do Ceará

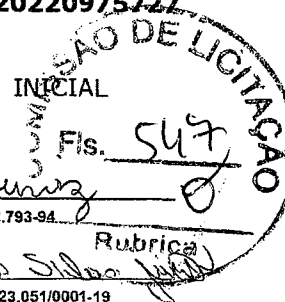

8. Assinaturas _____

Declaro serem verdadeiras as informações acima

Paulo Henrique Muniz
PAULO HENRIQUE MUNIZ - CPF: 044.582.793-94

_____ de _____ de _____
Local data

Paulo A. de Oliveira Silva
MUNICIPIO DE SAO LUIS DO CURU - CNPJ: 07.623.051/0001-19

9. Informações _____

- * A ART é válida somente quando quitada, mediante apresentação do comprovante do pagamento ou conferência no site do Crea.
- * O comprovante de pagamento deverá ser apensado para comprovação de quitação

10. Valor _____

Valor da ART: R\$ 88,78 Registrada em: 28/04/2022 Valor pago: R\$ 88,78 Nosso Número: 8215347770

A autenticidade desta ART pode ser verificada em: <https://crea-ce.sitac.com.br/publico/>, com a chave: 227xW
Impresso em: 09/08/2022 às 11:32:15 por: , ip: 168.194.130.2

