

RELATÓRIO ANALÍTICO - COMPOSIÇÕES DE CUSTOS

Fls. 130

 <p>SÃO LUÍS DO CURU</p>	OBRA:	REFORMA DO HOSPITAL GERAL DE SÃO LUÍS DO CURU - MAPP 4699	DATA:	04/02/2022	BDI:	25,00%	
	DESCRIÇÃO:	REFORMA DO HOSPITAL GERAL DE SÃO LUÍS DO CURU - MAPP 4699	FONTE:	VERSÃO	HORA:	MES	
	ENDEREÇO:	BR 222 KM 76 - BAIRRO CENTRO S/N CEP: 62665000 - MUNICÍPIO DE SÃO LUÍS DO CURU	SBC:	2022/02 - Fortaleza	112,76%	REF.:	05/2022
	CLIENTE:	GOVERNO MUNICIPAL DE SÃO LUÍS DO CURU	SEINFRA:	027.1 COM DESONERAÇÃO	83,85%	Rubrica:	05/2021
			SINAPI:	2021/12 COM DESONERAÇÃO	83,58%	01/2022	
				COMPOSIÇÕES PRÓPRIAS	0,00%	0,00%	

17976	DETECTOR TERMO-VELOCIMÉTRICO, MONTAGEM DE TETO, C/ BASE ALIMENTAÇÃO 220 VAC, OPERAÇÃO EM REDE - INSTALADO	SEINFRA	UN	1,00000000	279,87	279,87
					TOTAL MATERIAL:	279,87
					VALOR:	279,87

15.14. C0857 - CONDULETE DE PVC DE 3/4" TIPO C - E - LL - LR (UN)

MAO DE OBRA		FONTE	UNID	COEFICIENTE	PREÇO UNITÁRIO	TOTAL
10042	AJUDANTE DE ELETRICISTA	SEINFRA	H	0,30000000	16,77	5,03
12312	ELETRICISTA	SEINFRA	H	0,30000000	20,77	6,23
					TOTAL MAO DE OBRA:	11,26

MATERIAL		FONTE	UNID	COEFICIENTE	PREÇO UNITÁRIO	TOTAL
10839	CONDULETE DE PVC DE 3/4" TIPO C - E - LL - LR	SEINFRA	UN	1,00000000	9,26	9,26
					TOTAL MATERIAL:	9,26
					VALOR:	20,52

15.15. C1179 - ELETRODUTO DE ALUMÍNIO, INCLUSIVE CONEXÕES DE 3/4" (M)

MAO DE OBRA		FONTE	UNID	COEFICIENTE	PREÇO UNITÁRIO	TOTAL
10042	AJUDANTE DE ELETRICISTA	SEINFRA	H	0,30000000	16,77	5,03
12312	ELETRICISTA	SEINFRA	H	0,30000000	20,77	6,23
					TOTAL MAO DE OBRA:	11,26

MATERIAL		FONTE	UNID	COEFICIENTE	PREÇO UNITÁRIO	TOTAL
11067	ELETRODUTO DE ALUMINIO DE 3/4"	SEINFRA	M	1,05000000	10,40	10,92
					TOTAL MATERIAL:	10,92
					VALOR:	22,18

16.1. C0520 - CABO COBRE NU 35MM2 (M)

MAO DE OBRA		FONTE	UNID	COEFICIENTE	PREÇO UNITÁRIO	TOTAL
10042	AJUDANTE DE ELETRICISTA	SEINFRA	H	0,21000000	16,77	3,52
12312	ELETRICISTA	SEINFRA	H	0,21000000	20,77	4,36
					TOTAL MAO DE OBRA:	7,88

MATERIAL		FONTE	UNID	COEFICIENTE	PREÇO UNITÁRIO	TOTAL
10339	CABO COBRE NU 35MM2	SEINFRA	M	1,02000000	25,18	25,68
					TOTAL MATERIAL:	25,68
					VALOR:	33,57

16.2. C0521 - CABO COBRE NU 50MM2 (M)

MAO DE OBRA		FONTE	UNID	COEFICIENTE	PREÇO UNITÁRIO	TOTAL
10042	AJUDANTE DE ELETRICISTA	SEINFRA	H	0,31000000	16,77	5,20
12312	ELETRICISTA	SEINFRA	H	0,31000000	20,77	6,44
					TOTAL MAO DE OBRA:	11,64

MATERIAL		FONTE	UNID	COEFICIENTE	PREÇO UNITÁRIO	TOTAL
10461	CABO COBRE NU 50MM2	SEINFRA	M	1,02000000	35,06	35,76



 Prefeitura Municipal de São Luís do Curu

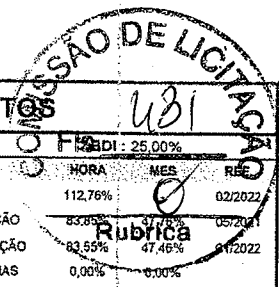

RELATÓRIO ANALÍTICO - COMPOSIÇÕES DE CUSTOS		
	OBRA: REFORMA DO HOSPITAL GERAL DE SÃO LUIS DO CURU - MAPP 4699	DATA : 04/02/2022
DESCRIÇÃO: REFORMA DO HOSPITAL GERAL DE SÃO LUIS DO CURU - MAPP 4699	FONTE: SBC	VERSÃO: 2022/02 - Fortaleza
ENDEREÇO: BR 222 KM 76 - BAIRRO CENTRO S/N CEP: 62665000 - MUNICÍPIO DE SÃO LUIS DO CURU	SEINFRA	027.1 COM DESONERAÇÃO
CLIENTE: GOVERNO MUNICIPAL DE SÃO LUIS DO CURU	SINAPI	2021/12 COM DESONERAÇÃO
		COMPOSIÇÕES PRÓPRIAS
		HORA: 112,76%
		MES: 02/2022
		RE: 02/2022
		83,85%
		97,76%
		47,46%
		0,00%
		0,00%

TOTAL MATERIAL:	35,76
-----------------	-------

VALOR:	47,40
--------	-------

16.3. I8511 - TERMINAL AÉREO 600MM FIXAÇÃO ROSCA MECÂNICA, C/ ABRAÇADEIRA (UN)

VALOR:	5,54
--------	------

16.4. C3909 - SOLDA EXOTÉRMICA (UN)

MAO DE OBRA		FONTE	UNID	COEFICIENTE	PREÇO UNITÁRIO	TOTAL
I2312	ELETRICISTA	SEINFRA	H	0,08000000	20,77	1,66
I2543	SERVENTE	SEINFRA	H	0,08000000	15,55	1,24
TOTAL MAO DE OBRA:						2,90

MATERIAL		FONTE	UNID	COEFICIENTE	PREÇO UNITÁRIO	TOTAL
I7377	CARTUCHO DE SOLDA EXOTÉRMICA N.º 90	SEINFRA	UN	1,00000000	26,29	26,29
I7378	IGNEX - PALITO IGNITOR PARA SOLDA EXOTÉRMICA	SEINFRA	UN	1,00000000	3,76	3,76
I7379	MOLDE P/ SOLDA TIPO "T" ATÉ 35mm²	SEINFRA	UN	0,04000000	194,68	7,79
TOTAL MATERIAL:						37,84

VALOR:	40,74
--------	-------

16.5. I0847 - CONECTOR SPLIT-BOLT P/CABO 35MM2 (UN)

VALOR:	8,52
--------	------

16.6. C0858 - CONECTOR SPLIT - BOLT P/ CABOS ATE 120MM2 (50MM²) (UN)

MAO DE OBRA		FONTE	UNID	COEFICIENTE	PREÇO UNITÁRIO	TOTAL
I0042	AJUDANTE DE ELETRICISTA	SEINFRA	H	0,15000000	16,77	2,52
TOTAL MAO DE OBRA:						2,52

MATERIAL		FONTE	UNID	COEFICIENTE	PREÇO UNITÁRIO	TOTAL
I0844	CONECTOR SPLIT-BOLT P/ CABO 120MM2	SEINFRA	UN	1,00000000	28,94	28,94
TOTAL MATERIAL:						28,94

VALOR:	31,48
--------	-------

16.7. I7381 - GRAMPO DE ATERRAMENTO GKP (UN)

VALOR:	5,70
--------	------

16.8. C4933 - HASTE DE ATERRAMENTO COPPERWELD 5/8"X 2.40M (UN)

MAO DE OBRA		FONTE	UNID	COEFICIENTE	PREÇO UNITÁRIO	TOTAL
I0042	AJUDANTE DE ELETRICISTA	SEINFRA	H	2,40000000	16,77	40,25
I2312	ELETRICISTA	SEINFRA	H	1,20000000	20,77	24,92
TOTAL MAO DE OBRA:						65,17

MATERIAL		FONTE	UNID	COEFICIENTE	PREÇO UNITÁRIO	TOTAL
I2352	HASTE DE ATERRAMENTO COPPERWELD 5/8" x 2.40M	SEINFRA	UN	1,00000000	37,40	37,40

Eng.º Civil CREA-CE 1.355-D
 Prefeitura Municipal de São Luís do Curu



RELATÓRIO ANALÍTICO - COMPOSIÇÕES DE CUSTOS

OBRA:	REFORMA DO HOSPITAL GERAL DE SÃO LUIS DO CURU- MAPP 4699
DESCRIÇÃO:	REFORMA DO HOSPITAL GERAL DE SÃO LUIS DO CURU - MAPP 4699
ENDEREÇO:	BR 222 KM 76 - BAIRRO CENTRO S/N CEP: 62665000 - MUNICÍPIO DE SÃO LUIS DO CURU
CLIENTE:	GOVERNO MUNICIPAL DE SÃO LUIS DO CURU

DATA:	04/02/2022
VERSÃO:	2022/02 - Fortaleza
SBC	027.1 COM DESONERAÇÃO
SEINFRA	2021/12 COM DESONERAÇÃO
SINAPI	COMPOSIÇÕES PRÓPRIAS

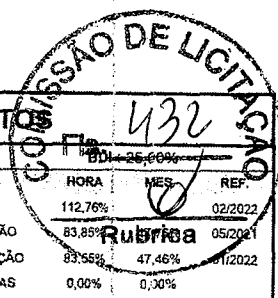

TOTAL MATERIAL: 37,40

VALOR: 102,57

16.9. C4861 - CAIXA DE INSPEÇÃO DE TERRA CILÍNDRICA 300X600MM (UN)

MAO DE OBRA		FONTES	UNID	COEFICIENTE	PREÇO UNITÁRIO	TOTAL
10042	AJUDANTE DE ELETRICISTA	SEINFRA	H	1,00000000	16,77	16,77
12312	ELETRICISTA	SEINFRA	H	1,00000000	20,77	20,77
12391	PEDREIRO	SEINFRA	H	2,00000000	20,77	41,54
TOTAL MAO DE OBRA:						79,08

MATERIAL		FONTES	UNID	COEFICIENTE	PREÇO UNITÁRIO	TOTAL
18524	CAIXA DE INSPEÇÃO DE TERRA CILÍNDRICA 300x600mm	SEINFRA	UN	1,00000000	22,14	22,14
TOTAL MATERIAL:						22,14
VALOR:						101,22

17.1. C3995 - GRELHA HEMISFÉRICA DE FERRO FUNDIDO D=150 MM (6") (UN)

MAO DE OBRA		FONTES	UNID	COEFICIENTE	PREÇO UNITÁRIO	TOTAL
10043	AJUDANTE DE ENCANADOR	SEINFRA	H	0,10000000	16,77	1,68
12320	ENCANADOR	SEINFRA	H	0,10000000	20,32	2,03
TOTAL MAO DE OBRA:						3,71

MATERIAL		FONTES	UNID	COEFICIENTE	PREÇO UNITÁRIO	TOTAL
17493	GRELHA HEMISFÉRICA DE FERRO FUNDIDO D=150 mm (6")	SEINFRA	UN	1,00000000	120,50	120,50
TOTAL MATERIAL:						120,50
VALOR:						124,21

17.2. C2600 - TUBO PVC BRANCO RÍGIDO ESGOTO D=150MM (6") (M)

MAO DE OBRA		FONTES	UNID	COEFICIENTE	PREÇO UNITÁRIO	TOTAL
10043	AJUDANTE DE ENCANADOR	SEINFRA	H	0,60000000	16,77	10,06
12320	ENCANADOR	SEINFRA	H	0,60000000	20,32	12,19
TOTAL MAO DE OBRA:						22,25

MATERIAL		FONTES	UNID	COEFICIENTE	PREÇO UNITÁRIO	TOTAL
12197	TUBO PVC ESGOTO DE 150MM (6") - (NBR 5688)	SEINFRA	M	1,01000000	27,73	28,01
TOTAL MATERIAL:						28,01
VALOR:						50,26

17.3. C0632 - CAIXA EM ALVENARIA (60X60X60CM) DE 1/2 TIJOLO COMUM, LASTRO DE BRITA E TAMPA DE CONCRETO (UN)

MAO DE OBRA		FONTES	UNID	COEFICIENTE	PREÇO UNITÁRIO	TOTAL
10040	AJUDANTE DE ARMADOR/FERREIRO	SEINFRA	H	0,22500000	16,77	3,77
10041	AJUDANTE DE CARPINTEIRO	SEINFRA	H	1,18500000	16,77	19,87
10121	ARMADOR/FERREIRO	SEINFRA	H	0,22500000	20,77	4,67
10498	CARPINTEIRO	SEINFRA	H	1,18500000	20,77	24,61
12391	PEDREIRO	SEINFRA	H	4,11000000	20,77	85,36
12543	SERVENTE	SEINFRA	H	7,23400000	15,55	112,49

Claudia Villas Bôas
Eng Civil CREA-CE/14365-D
Prefeitura Municipal de
São Luís do Curu

COMISSÃO
Fls. 433

RELATÓRIO ANALÍTICO - COMPOSIÇÕES DE CUSTOS					
	OBRA:	REFORMA DO HOSPITAL GERAL DE SÃO LUIS DO CURU - MAPP 4699	DATA :	04/02/2022	BDI: 25,00%
	DESCRIÇÃO:	REFORMA DO HOSPITAL GERAL DE SÃO LUIS DO CURU - MAPP 4699	FONTES:	VERSÃO	HORA
	ENDEREÇO:	BR 222 KM 76 - BAIRRO CENTRO S/N CEP: 62665000 - MUNICÍPIO DE SÃO LUIS DO CURU	SEINFRA	2022/02 - Fortaleza	112,76%
	CLIENTE:	GOVERNO MUNICIPAL DE SÃO LUIS DO CURU	SINAPI	2021/12 COM DESONERAÇÃO	83,85%
			COMPOSIÇÕES PRÓPRIAS	0,00%	0,00%

TOTAL MAO DE OBRA:	260,77
--------------------	--------

MATERIAL	FORTE	UNID	COEFICIENTE	PREÇO UNITÁRIO	TOTAL	
I0103	ARAME RECOZIDO N.18 BWG	SEINFRA	KG	0,04400000	10,05	0,44
I0109	AREIA MEDIA	SEINFRA	M3	0,11780000	67,50	7,95
I0169	AÇO CA-60	SEINFRA	KG	2,58200000	8,23	21,38
I0280	BRITA	SEINFRA	M3	0,09800000	76,19	7,47
I0441	CAL HIDRATADA	SEINFRA	KG	7,64400000	1,10	8,41
I0529	CHAPA COMPENSADO RESINADO 12MM (1.10 X 2.20M)	SEINFRA	M2	0,20000000	30,33	6,07
I0805	CIMENTO PORTLAND	SEINFRA	KG	28,00000000	0,56	15,68
I1816	TABUA DE 1" DE 3A. - L = 30cm	SEINFRA	M	0,05900000	10,01	0,59
I2082	TIJOLO MACIÇO COMUM	SEINFRA	UN	141,00000000	0,53	81,78
TOTAL MATERIAL:						149,77
VALOR:						400,55

18.1.1. C4819 - PISO INTERTRAVADO TIPO TIJOLINHO (20X10X6)CM 35MPA, COR CINZA - COMPACTAÇÃO MECANIZADA (M2)

EQUIPAMENTO	FORTE	UNID	COEFICIENTE	PREÇO UNITÁRIO	TOTAL	
I0612	COMPACTADOR DE PLACA VIBRATÓRIA HP 7 (CHI)	SEINFRA	H	0,07570000	27,46	2,08
I0725	COMPACTADOR DE PLACA VIBRATÓRIA HP 7 (CHP)	SEINFRA	H	0,00410000	42,16	0,17
TOTAL EQUIPAMENTO:						2,25

MAO DE OBRA	FORTE	UNID	COEFICIENTE	PREÇO UNITÁRIO	TOTAL	
I0445	CALCETEIRO	SEINFRA	H	0,15950000	20,77	3,31
I2543	SERVENTE	SEINFRA	H	0,15950000	15,55	2,48
TOTAL MAO DE OBRA:						5,79

MATERIAL	FORTE	UNID	COEFICIENTE	PREÇO UNITÁRIO	TOTAL	
I0109	AREIA MEDIA	SEINFRA	M3	0,05680000	67,50	3,83
I2403	PÓ DE PEDRA	SEINFRA	M3	0,00650000	60,46	0,39
I9099	BLOQUETE/PISO INTERTRAVADO DE CONCRETO - MODELO RETANGULAR/TIJOLINHO/PAVER/HOLANDES/PARALELEPIPEDO, 20 CM X 10 CM, E = 6 CM, RESISTENCIA DE 35 MPA (NBR 9781), COR NATURAL	SEINFRA	M2	1,00310000	35,48	35,59
TOTAL MATERIAL:						39,81
VALOR:						47,86

18.1.2. C5028 - PISO INTERTRAVADO TIPO TIJOLINHO (20 X 10 X 4CM), CINZA - COMPACTAÇÃO MECANIZADA (M2)

EQUIPAMENTO	FORTE	UNID	COEFICIENTE	PREÇO UNITÁRIO	TOTAL	
I0612	COMPACTADOR DE PLACA VIBRATÓRIA HP 7 (CHI)	SEINFRA	H	0,07570000	27,46	2,08
I0725	COMPACTADOR DE PLACA VIBRATÓRIA HP 7 (CHP)	SEINFRA	H	0,00410000	42,16	0,17
TOTAL EQUIPAMENTO:						2,25

MAO DE OBRA	FORTE	UNID	COEFICIENTE	PREÇO UNITÁRIO	TOTAL	
I0445	CALCETEIRO	SEINFRA	H	0,15950000	20,77	3,31
I2543	SERVENTE	SEINFRA	H	0,15950000	15,55	2,48
TOTAL MAO DE OBRA:						5,79

MATERIAL	FORTE	UNID	COEFICIENTE	PREÇO UNITÁRIO	TOTAL
----------	-------	------	-------------	----------------	-------

Claudia Villas Boas
Engª Civil - CREA-CE 14365-D
Prefeitura Municipal de
São Luís do Curu

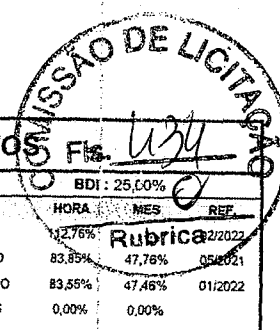

RELATÓRIO ANALÍTICO - COMPOSIÇÕES DE CUSTOS					
	OBRA:	REFORMA DO HOSPITAL GERAL DE SÃO LUIS DO CURU - MAPP 4699	DATA:	04/02/2022	BDI: 25,00%
	DESCRIÇÃO:	REFORMA DO HOSPITAL GERAL DE SÃO LUIS DO CURU - MAPP 4699	FONTE	VERBAO	HORA
	ENDEREÇO:	BR 222 KM 76 - BAIRRO CENTRO S/N CEP: 62665000 - MUNICIPIO DE SÃO LUIS DO CURU	SBC	2022/02 - Fortaleza	12,76%
	CLIENTE:	GOVERNO MUNICIPAL DE SÃO LUIS DO CURU	SEINFRA	027.1 COM DESONERAÇÃO	83,85%
			SINAPI	2021/12 COM DESONERAÇÃO	83,55%
				COMPOSIÇÕES PRÓPRIAS	0,00%
					MES
					REF.
					02/2022
					05/2021
					01/2022

ITEM	DESCRIÇÃO	FONTE	UNID	COEFICIENTE	PREÇO UNITÁRIO	TOTAL
10109	AREIA MEDIA	SEINFRA	M3	0,05680000	67,50	3,83
12403	PÓ DE PEDRA	SEINFRA	M3	0,00650000	60,45	0,39
19513	TIJOLINHO (20 X 10 X 4CM), COR NATURAL	SEINFRA	UN	51,00000000	0,55	28,56
TOTAL MATERIAL:						32,78
VALOR:						40,83

18.1.3. C4916 - PISO INTERTRAVADO TIPO TIJOLINHO (20X10X6)CM 35MPA, COLORIDO - COMPACTAÇÃO MECANIZADA (M2)

EQUIPAMENTO	FONTE	UNID	COEFICIENTE	PREÇO UNITÁRIO	TOTAL
10612	COMPACTADOR DE PLACA VIBRATÓRIA HP 7 (CHI)	SEINFRA	H	0,07570000	27,45
10725	COMPACTADOR DE PLACA VIBRATÓRIA HP 7 (CHP)	SEINFRA	H	0,00410000	42,15
TOTAL EQUIPAMENTO:					2,25

MAO DE OBRA	FONTE	UNID	COEFICIENTE	PREÇO UNITÁRIO	TOTAL
10445	CALCETEIRO	SEINFRA	H	0,15950000	20,77
12543	SERVENTE	SEINFRA	H	0,15950000	15,55
TOTAL MAO DE OBRA:					5,79

MATERIAL	FONTE	UNID	COEFICIENTE	PREÇO UNITÁRIO	TOTAL
10109	AREIA MEDIA	SEINFRA	M3	0,05680000	67,50
12403	PÓ DE PEDRA	SEINFRA	M3	0,00650000	60,45
19379	BLOQUETE/PISO INTERTRAVADO DE CONCRETO - MODELO RETANGULAR/TIJOLINHO/PAVER/HOLANDES/PARALELEPIEDO, 20 CM X 10 CM, E = 6 CM, RESISTENCIA DE 35 MPA (NBR 9781), COLORIDO	SEINFRA	M2	1,00300000	40,05
TOTAL MATERIAL:					44,39
VALOR:					52,44

18.1.4. C0365 - BANQUETA/ MEIO FIO DE CONCRETO MOLDADO NO LOCAL (M)

MAO DE OBRA	FONTE	UNID	COEFICIENTE	PREÇO UNITÁRIO	TOTAL
12391	PEDREIRO	SEINFRA	H	0,15000000	20,77
12543	SERVENTE	SEINFRA	H	0,25000000	15,55
TOTAL MAO DE OBRA:					7,01

MATERIAL	FONTE	UNID	COEFICIENTE	PREÇO UNITÁRIO	TOTAL
12544	FORMA METÁLICA P/BANQUETAS (ALUGUEL)	SEINFRA	M	1,00000000	3,44
TOTAL MATERIAL:					3,44

SERVICO	FONTE	UNID	COEFICIENTE	PREÇO UNITÁRIO	TOTAL
C0588	CAIAÇÃO EM DUAS DEMÃOS COM SUPERCAL	SEINFRA	M2	0,25000000	4,50
C2784	ESCAVAÇÃO MANUAL SOLO DE 1A.CAT. PROF. ATÉ 1.50m	SEINFRA	M3	0,01500000	41,21
C3211	ESCAVAÇÃO E CARGA DE MATERIAL DE JAZIDA	SEINFRA	M3	0,03700000	4,11
C3268	CONCRETO P/VIBR., FCK=10MPa COM AGREGADO PRODUZIDO (S/TRANSP.)	SEINFRA	M3	0,03400000	337,08
TOTAL SERVICO:					13,36
VALOR:					23,80

18.1.5. C1847 - PISO DE CONCRETO FCK=13,5MPA ESP=7 CM, INCL. PREPARO DE CAIXA (M2)

EQUIPAMENTO	FONTE	UNID	COEFICIENTE	PREÇO UNITÁRIO	TOTAL
-------------	-------	------	-------------	----------------	-------

Cláudio Villas Boas
Engº Civil - CREA-CE 14465-D
Prefeitura Municipal de
São Luís do Curu

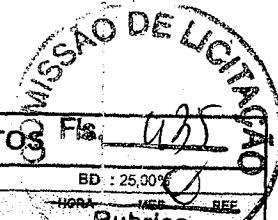

RELATÓRIO ANALÍTICO - COMPOSIÇÕES DE CUSTOS

OBRA:	REFORMA DO HOSPITAL GERAL DE SÃO LUIS DO CURU- MAPP 4699	DATA :	04/02/2022	BD :	25,00%	
DESCRIÇÃO:	REFORMA DO HOSPITAL GERAL DE SÃO LUIS DO CURU - MAPP 4699	FONTE	VERSÃO	HORA	ICE	REE
ENDEREÇO:	BR 222 KM 76 - BAIRRO CENTRO S/N CEP: 62665000 - MUNICÍPIO DE SÃO LUIS DO CURU	SBC	2022/02 - Fortaleza	142,76%	Rubrica	02/2022
CLIENTE:	GOVERNO MUNICIPAL DE SÃO LUIS DO CURU	SEINFRA	027.1 COM DESONERAÇÃO	83,55%	47,76%	05/2021
		SINAPI	2021/12 COM DESONERAÇÃO	83,55%	47,46%	01/2022
			COMPOSIÇÕES PRÓPRIAS	0,00%	0,00%	

10682	BETONEIRA ELÉTRICA 580L (CHP)	SEINFRA	H	0,05000000	22,31	1,12
TOTAL EQUIPAMENTO:						1,12

MÃO DE OBRA		FONTE	UNID	COEFICIENTE	PREÇO UNITÁRIO	TOTAL
12391	PEDREIRO	SEINFRA	H	1,20000000	20,77	24,92
12543	SERVENTE	SEINFRA	H	1,62000000	15,55	25,19
TOTAL MAO DE OBRA:						50,11

MATERIAL		FONTE	UNID	COEFICIENTE	PREÇO UNITÁRIO	TOTAL
10109	AREIA MEDIA	SEINFRA	M3	0,06460000	67,50	4,36
10280	BRITA	SEINFRA	M3	0,05850000	76,19	4,46
10805	CIMENTO PORTLAND	SEINFRA	KG	20,00000000	0,58	11,20
11825	RIPA DE PEROBA (MADEIRA DE 1A QUALIDADE) DE 1X7CM	SEINFRA	M	2,00000000	2,22	4,44
TOTAL MATERIAL:						24,46
VALOR:						75,69

18.1.6. C3220 - FAIXA.HORIZONTAL/TINTA REFLETIVA/RESINA ACRÍLICA (M2)

EQUIPAMENTO		FONTE	UNID	COEFICIENTE	PREÇO UNITÁRIO	TOTAL
10583	CAMINHÃO C/CARROCERIA DE MADEIRA HP 92 (CHI)	SEINFRA	H	0,00000000	36,65	0,00
10638	MÁQUINA P/PINT. FAIXAS SINAL. AUTOPR. (CHI)	SEINFRA	H	0,00142857	69,92	0,10
10673	VEÍCULO UTILITÁRIO KOMBI (CHI)	SEINFRA	H	0,00142857	22,85	0,03
10704	CAMINHÃO C/CARROCERIA DE MADEIRA HP 92 (CHP)	SEINFRA	H	0,00714286	92,91	0,66
10752	MÁQUINA P/PINT. FAIXAS SINAL. AUTOPR. (CHP)	SEINFRA	H	0,00571429	151,95	0,87
10786	VEÍCULO UTILITÁRIO KOMBI (CHP)	SEINFRA	H	0,00571429	76,69	0,44
TOTAL EQUIPAMENTO:						2,10

MÃO DE OBRA		FONTE	UNID	COEFICIENTE	PREÇO UNITÁRIO	TOTAL
12543	SERVENTE	SEINFRA	H	0,05714286	15,55	0,89
12567	TECNICO PRE MARCADOR	SEINFRA	H	0,00714286	27,64	0,20
TOTAL MAO DE OBRA:						1,09

MATERIAL		FONTE	UNID	COEFICIENTE	PREÇO UNITÁRIO	TOTAL
12521	MICRO ESFERA DE VIDRO	SEINFRA	KG	0,55000000	5,71	3,14
12533	SOLVENTE (TOLUENO)	SEINFRA	L	0,04000000	10,49	0,42
12540	TINTA REFLETIVA RESINA ACRÍLICA (P/SINALIZAÇÃO)	SEINFRA	L	0,60000000	23,83	14,30
TOTAL MATERIAL:						17,86
VALOR:						21,05

18.2.1. COMP-ATL2 - 02 BRAÇOS COM LUMINÁRIA DE LED EM POSTE CONICO DE 11,0M PARA ILUMINAÇÃO PÚBLICA, DE 138W ATÉ 180W, INVÓLUCRO EM ALUMINIO OU AÇO INOX COM BRAÇO METÁLICO (UN) (UND)

MÃO DE OBRA		FONTE	UNID	COEFICIENTE	PREÇO UNITÁRIO	TOTAL
10042	AJUDANTE DE ELETRICISTA	SEINFRA	H	3,20000000	16,77	53,66
12312	ELETRICISTA	SEINFRA	H	9,20000000	20,77	191,08
TOTAL MAO DE OBRA:						244,74

MATERIAL		FONTE	UNID	COEFICIENTE	PREÇO UNITÁRIO	TOTAL
10199	BASE FUSIVEL DIAZED 25A. COMPLETA	SEINFRA	UN	4,00000000	31,49	125,96
10277	BRAÇO METALICO DE 3/4", P/ POSTE DE CONCRETO	SEINFRA	UN	2,00000000	24,65	49,26

Claudia Villas Boas
 Engº Civil CREA-CE 14305-D
 Prefeitura Municipal de
 São Luís do Curu

MISSÃO LICITAÇÃO
Fl. 436

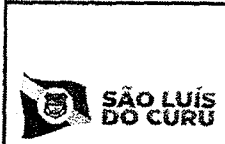

RELATÓRIO ANALÍTICO - COMPOSIÇÕES DE CUSTOS

OBRA:	REFORMA DO HOSPITAL GERAL DE SÃO LUIS DO CURU- MAPP 4699	DATA:	04/02/2022	BDI:	2,00%
DESCRIÇÃO:	REFORMA DO HOSPITAL GERAL DE SÃO LUIS DO CURU - MAPP 4699	FONTE	VERSÃO	HORA	MES
ENDEREÇO:	BR 222 KM 76 - BAIRRO CENTRO S/N CEP: 62665000 - MUNICÍPIO DE SÃO LUIS DO CURU	SBC	2022/02 - Fortaleza	112,76%	02/2022
CLIENTE:	GOVERNO MUNICIPAL DE SÃO LUIS DO CURU	SEINFRA	027.1 COM DESONERAÇÃO	83,85%	47,76% 05/2021
		SINAPI	2021/12 COM DESONERAÇÃO	83,85%	47,46% 01/2022
			COMPOSIÇÕES PRÓPRIAS	0,00%	0,00%

16796	CABO POLIFÁSICO - 4 X 2,5MM	SEINFRA	M	12,00000000	6,80	81,60
					TOTAL MATERIAL:	256,82

SERVIÇO	FONTE	UNID	COEFICIENTE	PREÇO UNITÁRIO	TOTAL	
101658	LUMINÁRIA DE LED PARA ILUMINAÇÃO PÚBLICA, DE 138 W ATÉ 180 W - FORNECIMENTO E INSTALAÇÃO. AF_08/2020	SINAPI	UN	2,00000000	902,60	1.805,20
C3625	POSTE METÁLICO CÔNICO RETO FLANGEADO H=10.0m P/02 LUMINÁRIAS DECORATIVAS	SEINFRA	UN	1,00000000	1.383,61	1.383,61
					TOTAL SERVIÇO:	3.188,81
					VALOR:	3.690,37

18.3.1. C4730 - CERCA/GRADIL NYLOFOR H=1,53M, MALHA 5 X 20CM - FIO 4,30MM, COM FIXADORES DE POLIAMIDA EM POSTE 40 X 60 MM CHUMBADOS EM BASE DE CONCRETO (EXCLUSIVE ESTA), REVÊSTIDOS EM POLIESTER POR PROCESSO DE PINTURA ELETROSTÁTICA (GRADIL E POSTE), NAS CORES VERDE OU BRANCA - FORNECIMENTO E INSTALAÇÃO (M)

MATERIAL	FONTE	UNID	COEFICIENTE	PREÇO UNITÁRIO	TOTAL	
19044	PAINEL NYLOFOR 1,53M x 2,5M (A X L) - MALHA 5 x 20 CM - FIO 4,30MM, REVÊSTIDO EM POLIESTER POR PROCESSO DE PINTURA ELETROSTÁTICA, NAS CORES VERDE OU BRANCA	SEINFRA	UN	0,40000000	369,34	147,74
19047	POSTE 40 x 60 MM, PINTURA ELETROSTÁTICA EM POLIESTER, NAS CORES VERDE OU BRANCA (H=2,00M - COM TAMP) CHUMBADO	SEINFRA	UN	0,40000000	74,97	29,99
19048	FIXADOR POLIAMIDA PARA POSTE, NAS CORES VERDE OU BRANCA	SEINFRA	UN	1,20000000	5,51	6,61
19049	SERVIÇO - COLOCAÇÃO E MONTAGEM DE CERCA/GRADIL NYLOFOR	SEINFRA	M2	1,53000000	16,54	25,31
					TOTAL MATERIAL:	209,65
					VALOR:	209,64

18.3.2. C4557 - PORTÃO DESLIZANTE NYLOFOR, COMPOSTO DE QUADRO, PAINÉIS E ACESSÓRIOS COM PINTURA ELETROSTÁTICA COM TINTA POLIESTER, NAS CORES VERDE OU BRANCA, COM POSTE EM AÇO REVÊSTIDO, COR VERDE OU BRANCA - FORNECIMENTO E MONTAGEM (M2)

MATERIAL	FONTE	UNID	COEFICIENTE	PREÇO UNITÁRIO	TOTAL	
18437	PORTÃO DESLIZANTE NYLOFOR, COMPOSTO DE QUADRO, PAINÉIS E ACESSÓRIOS COM PINTURA ELETROSTÁTICA COM TINTA POLIESTER, NAS CORES VERDE OU BRANCA, COM POSTE EM AÇO REVÊSTIDO, COR VERDE OU BRANCA - FORNECIMENTO E MONTAGEM	SEINFRA	M2	1,00000000	494,52	494,52
					TOTAL MATERIAL:	494,52
					VALOR:	494,52

18.3.3. C4556 - PORTÃO PIVOTANTE NYLOFOR, COMPOSTO DE QUADRO, PAINÉIS E ACESSÓRIOS COM PINTURA ELETROSTÁTICA COM TINTA POLIESTER, NAS CORES VERDE OU BRANCA, COM POSTE EM AÇO REVÊSTIDO, COR VERDE OU BRANCA - FORNECIMENTO E MONTAGEM (M2)

MATERIAL	FONTE	UNID	COEFICIENTE	PREÇO UNITÁRIO	TOTAL	
18436	PORTÃO PIVOTANTE NYLOFOR, COMPOSTO DE QUADRO, PAINÉIS E ACESSÓRIOS COM PINTURA ELETROSTÁTICA COM TINTA POLIESTER, NAS CORES VERDE OU BRANCA, COM POSTE EM AÇO REVÊSTIDO, COR VERDE OU BRANCA - FORNECIMENTO E MONTAGEM	SEINFRA	M2	1,00000000	494,52	494,52
					TOTAL MATERIAL:	494,52
					VALOR:	494,52

18.3.4. C1803 - MURETA C/TIJOLO MACIÇO, REBOCADA, INCL. FUNDAÇÕES (M2)

MAO DE OBRA	FONTE	UNID	COEFICIENTE	PREÇO UNITÁRIO	TOTAL	
12391	PEDREIRO	SEINFRA	H	3,86000000	20,77	80,17

Eng.º Civil CREA-CE 14365-D
Prefeitura Municipal de São Luís do Curu

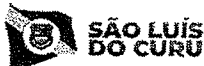

RELATÓRIO ANALÍTICO - COMPOSIÇÕES DE CUSTOS

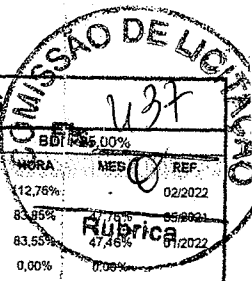

OBRA:	REFORMA DO HOSPITAL GERAL DE SÃO LUIS DO CURU - MAPP 4699
DESCRIÇÃO:	REFORMA DO HOSPITAL GERAL DE SÃO LUIS DO CURU - MAPP 4699
ENDEREÇO:	BR 222 KM 76 - BAIRRO CENTRO S/N CEP: 62665000 - MUNICÍPIO DE SÃO LUIS DO CURU
CLIENTE:	GOVERNO MUNICIPAL DE SÃO LUIS DO CURU

DATA:	04/02/2022
VERSÃO:	2022/02 - Fortaleza
SBC:	027.1 COM DESONERAÇÃO
SEINFRA:	2021/12 COM DESONERAÇÃO
SINAPI:	COMPOSIÇÕES PRÓPRIAS

BDI	12,50%
MORA	12,76%
MES	83,95%
REF	83,55%
RUBRICA	47,46%
02/2022	0,00%

12543	SERVENTE	SEINFRA	H	6,32000000	15,55	98,28
TOTAL MAO DE OBRA:						178,45

MATERIAL	FORTE	UNID	COEFICIENTE	PREÇO UNITÁRIO	TOTAL
10109	AREIA MEDIA	SEINFRA	M3	0,16850000	11,37
10441	CAL HIDRATADA	SEINFRA	KG	17,90800000	19,70
10805	CIMENTO PORTLAND	SEINFRA	KG	31,04800000	17,39
11600	PEDRA DE MÃO (RACHÃO)	SEINFRA	M3	0,13800000	9,12
12082	TIJOLO MACIÇO COMUM	SEINFRA	UN	174,90000000	101,44
TOTAL MATERIAL:					159,02
VALOR:					337,47

18.3.5. C4912 - MURO CONTORNO DE ALVENARIA E CONCRETO (PILAR+CINTA), REBOCADO, SEM PINTURA (M2)

EQUIPAMENTO	FORTE	UNID	COEFICIENTE	PREÇO UNITÁRIO	TOTAL
10682	BETONEIRA ELÉTRICA 580L (CHP)	SEINFRA	H	0,03000000	0,67
TOTAL EQUIPAMENTO:					0,67

MAO DE OBRA	FORTE	UNID	COEFICIENTE	PREÇO UNITÁRIO	TOTAL
10040	AJUDANTE DE ARMADOR/FERREIRO	SEINFRA	H	0,15000000	2,52
10121	ARMADOR/FERREIRO	SEINFRA	H	0,15000000	3,12
12391	PEDREIRO	SEINFRA	H	3,20000000	66,46
12543	SERVENTE	SEINFRA	H	5,20000000	80,86
TOTAL MAO DE OBRA:					152,96

MATERIAL	FORTE	UNID	COEFICIENTE	PREÇO UNITÁRIO	TOTAL
10103	ARAME RECOZIDO N.18 BWG	SEINFRA	KG	0,04000000	0,40
10108	AREIA GROSSA	SEINFRA	M3	0,08000000	5,98
10109	AREIA MEDIA	SEINFRA	M3	0,08500000	5,74
10163	AÇO CA-50	SEINFRA	KG	2,18000000	20,71
10280	BRITA	SEINFRA	M3	0,03000000	2,29
10805	CIMENTO PORTLAND	SEINFRA	KG	45,00000000	25,20
11600	PEDRA DE MÃO (RACHÃO)	SEINFRA	M3	0,15000000	9,91
11605	PEDRISCO	SEINFRA	M3	0,01000000	0,74
11917	TABUA DE 1" - L = 12cm	SEINFRA	M	0,45000000	2,59
12081	TIJOLO CERÂMICO FURADO 9X19X19CM	SEINFRA	UN	25,00000000	17,00
12082	TIJOLO MACIÇO COMUM	SEINFRA	UN	18,00000000	10,44
TOTAL MATERIAL:					101,00
VALOR:					254,62

18.3.6. C0054 - ALVENARIA DE EMBASAMENTO DE PEDRA ARGAMASSADA (M3)

MAO DE OBRA	FORTE	UNID	COEFICIENTE	PREÇO UNITÁRIO	TOTAL
12391	PEDREIRO	SEINFRA	H	6,00000000	124,62
12543	SERVENTE	SEINFRA	H	9,00000000	139,95
TOTAL MAO DE OBRA:					264,57

MATERIAL	FORTE	UNID	COEFICIENTE	PREÇO UNITÁRIO	TOTAL
10109	AREIA MEDIA	SEINFRA	M3	0,36480000	24,62

Eng.º Civil MÍLAS SOARES
 Eng.º Civil CREA-CE 14755-D
 Prefeitura Municipal de
 São Luís do Curu

RELATÓRIO ANALÍTICO - COMPOSIÇÕES DE CUSTOS					
 SÃO LUIS DO CURU	OBRA:	REFORMA DO HOSPITAL GERAL DE SÃO LUIS DO CURU- MAPP 4699	DATA : 04/02/20222		BDI : 25,00%
	DESCRIÇÃO:	REFORMA DO HOSPITAL GERAL DE SÃO LUIS DO CURU - MAPP 4699	FONTE SBC 2022/02 - Fortaleza SEINFRA 027.1 COM DESONERAÇÃO SINAPI 2021/12 COM DESONERAÇÃO	VERSÃO 112,76% 83,65% 83,55%	HORA 112,76% 83,65% 83,55%
	ENDEREÇO:	BR 222 KM 76 - BAIRRO CENTRO S/N CEP: 62665000 - MUNICIPIO DE SÃO LUIS DO CURU	MES - 47,76% 0,00%	REF. 02/2022 05/2021 01/2022	
	CLIENTE:	GOVERNO MUNICIPAL DE SÃO LUIS DO CURU	COMPOSIÇÕES PRÓPRIAS		

10805	CIMENTO PORTLAND	SEINFRA	KG	109,50000000	0,56	138,22
11600	PEDRA DE MÃO (RACHÃO)	SEINFRA	M3	1,10000000	66,06	72,97
TOTAL MATERIAL:						158,61
Rubrica						
VALOR:						423,18

18.3.7. C0773 - CHAPIM PRÉ-MOLDADO DE CONCRETO (M2)

EQUIPAMENTO		FONTE	UNID	COEFICIENTE	PREÇO UNITÁRIO	TOTAL
10682	BETONEIRA ELÉTRICA 580L (CHP)	SEINFRA	H	0,02000000	22,31	0,45
TOTAL EQUIPAMENTO:						0,45

MAO DE OBRA		FONTE	UNID	COEFICIENTE	PREÇO UNITÁRIO	TOTAL
10121	ARMADOR/FERREIRO	SEINFRA	H	0,80000000	20,77	16,62
10498	CARPINTEIRO	SEINFRA	H	0,70000000	20,77	14,54
12391	PEDREIRO	SEINFRA	H	0,30000000	20,77	6,23
12543	SERVENTE	SEINFRA	H	1,10000000	15,55	17,10
TOTAL MAO DE OBRA:						54,50

MATERIAL		FONTE	UNID	COEFICIENTE	PREÇO UNITÁRIO	TOTAL
10103	ARAME RECOZIDO N.18 BWG	SEINFRA	KG	0,02000000	10,05	0,20
10108	AREIA GROSSA	SEINFRA	M3	0,04000000	74,72	2,99
10163	AÇO CA-50	SEINFRA	KG	1,35000000	9,50	12,82
10528	CHAPA COMPENSADO RESINADO 10MM (1.10 X 2.20M)	SEINFRA	M2	1,00000000	23,81	23,81
10805	CIMENTO PORTLAND	SEINFRA	KG	17,36000000	0,56	9,72
11605	PEDRISCO	SEINFRA	M3	0,09000000	73,90	6,65
11724	PREGO	SEINFRA	KG	0,02000000	15,51	0,31
TOTAL MATERIAL:						58,51
VALOR:						111,45

18.4.1. C1430 - GRAMA EM PLACAS E=6 CM FORNECIMENTO E PLANTIO (M2)

MAO DE OBRA		FONTE	UNID	COEFICIENTE	PREÇO UNITÁRIO	TOTAL
10037	AJUDANTE	SEINFRA	H	0,20780000	16,77	3,48
TOTAL MAO DE OBRA:						3,48

MATERIAL		FONTE	UNID	COEFICIENTE	PREÇO UNITÁRIO	TOTAL
11225	GRAMA TIPO BATATAIS EM PLACA	SEINFRA	M2	0,90000000	6,42	5,78
12077	TERRA VEGETAL	SEINFRA	M3	0,07500000	107,14	8,04
TOTAL MATERIAL:						13,82
VALOR:						17,30

18.4.2. C0112 - ARBUSTOS ORNAMENTAIS EM GERAL. C/ ALTURA MÍNIMA DE 50CM (UN)

MAO DE OBRA		FONTE	UNID	COEFICIENTE	PREÇO UNITÁRIO	TOTAL
11277	JARDINEIRO	SEINFRA	H	0,16960000	18,95	3,21
TOTAL MAO DE OBRA:						3,21

MATERIAL		FONTE	UNID	COEFICIENTE	PREÇO UNITÁRIO	TOTAL
10105	ARBUSTO ORNAMENTAL	SEINFRA	UN	1,00000000	34,93	34,93

Clauda Milles Dias
 Engª Civil CREA-CE 14665-D
 Prefeitura Municipal de
 São Luís do Curu

SÃO LUIS DO CURU		RELATÓRIO ANALÍTICO - COMPOSIÇÕES DE CUSTOS		MISSÃO DE LICITAÇÃO 439	
OBRA:	REFORMA DO HOSPITAL GERAL DE SÃO LUIS DO CURU - MAPP 4699	DATA:	04/02/2022	ORÇ. 85,00%	
DESCRIÇÃO:	REFORMA DO HOSPITAL GERAL DE SÃO LUIS DO CURU - MAPP 4699	FONTE	VERSÃO	OBRA	MES
ENDEREÇO:	BR 222 KM 76 - BAIRRO CENTRO S/N CEP: 62665000 - MUNICÍPIO DE SÃO LUIS DO CURU	SBC	202202 - Fortaleza	112,76%	02/2022
CLIENTE:	GOVERNO MUNICIPAL DE SÃO LUIS DO CURU	SEINFRA	027.1 COM DESONERAÇÃO	83,85%	05/2021
		SINAPI	2021/12 COM DESONERAÇÃO	83,55%	02/2022
			COMPOSIÇÕES PRÓPRIAS	0,00%	0,00%

TOTAL MATERIAL:	34,93
-----------------	-------

VALOR:	38,14
--------	-------

18.4.3. C0229 - ÁRVORES ORNAMENTAIS EM GERAL. C/ ALTURA MÉDIA DE 2.50M.EXCETO PALMÁCEAS (UN)

MAO DE OBRA		FONTE	UNID	COEFICIENTE	PREÇO UNITÁRIO	TOTAL
I1277	JARDINEIRO	SEINFRA	H	0,58300000	18,95	11,05
TOTAL MAO DE OBRA:						11,05

MATERIAL		FONTE	UNID	COEFICIENTE	PREÇO UNITÁRIO	TOTAL
I0143	ARVORE ORNAMENTAL	SEINFRA	UN	1,00000000	37,67	37,67
TOTAL MATERIAL:						37,67

VALOR:	48,72
--------	-------

18.4.4. C0360 - BANCO DE MADEIRA C/ESTRUTURA DE FERRO - L= 3.00M (UN)

MATERIAL		FONTE	UNID	COEFICIENTE	PREÇO UNITÁRIO	TOTAL
I0188	BANCO DE MADEIRA C/ESTRUTURA DE FERRO - L=3,00M	SEINFRA	UN	1,00000000	926,10	926,10
TOTAL MATERIAL:						926,10

VALOR:	926,10
--------	--------

C. A. M. M. S. S.
 Eng. Civil - CREC-CE 1.235-0
 Prefeitura Municipal de
 São Luís do Curu

ORÇAMENTO - CURVA ABC DE SERVIÇOS



OBRA:	REFORMA DO HOSPITAL GERAL DE SÃO LUIS DO CURU- MAPP 4699	DATA :	04/02/2022	BDI :	25,00%	
DESCRIÇÃO:	REFORMA DO HOSPITAL GERAL DE SÃO LUIS DO CURU - MAPP 4699	FORTE	VERSÃO	HORA	MES	DATA REF.
ENDEREÇO:	BR 222 KM 76 – BAIRRO CENTRO S/N CEP: 62665000 - MUNICÍPIO DE SÃO LUIS DO CURU	SBC	2022/02 - Fortaleza	112,76%	-	02/2022
CLIENTE:	GOVERNO MUNICIPAL DE SÃO LUIS DO CURU	SEINFRA	027.1 COM DESONERAÇÃO	83,85%	47,76%	05/2021
		SINAPI	2021/12 COM DESONERAÇÃO	83,55%	47,46%	01/2022
			COMPOSIÇÕES PRÓPRIAS	-	-	

CÓDIGO	DESCRIÇÃO	FONTE	TIPO	UNIDADE	QUANTIDADE	PREÇO UNITÁRIO	PREÇO TOTAL	%	ACUMUL. %	CL
C0802	COBERTURA C/TELHA ONDULADA DE FIBRO-CIMENTO E=6MM (C/MADEIRAMENTO)				640,00	121,52	77.772,80			A
C3037	REBOCO C/ ARGAMASSA DE CIMENTO E AREIA PENEIRADA, TRAÇO 1:4				1.750,98	41,57	72.788,24			A
C4420	LAJE PRÉ-FABRICADA P/ FÔRRO - VÃO ACIMA DE 4,01 M				598,61	108,79	65.122,78			A
C1947	PONTO ELÉTRICO, MATERIAL E EXECUÇÃO				276,00	229,58	63.364,08			A
C0073	ALVENARIA DE TIJOLO CERÂMICO FURADO (9X19X19)CM C/ARGAMASSA MISTA DE CAL HÍDRATADA ESP.=10CM (1:2:8)				1.012,32	59,82	60.556,98			A
C4447	PORCELANATO RETIFICADO NATURAL (FOSCO) C/ ARG. PRÉ-FABRICADA - P/PAREDE				522,87	113,41	59.298,69			A
C3002	PORCELANATO RETIFICADO POLIDO C/ ARG. PRÉ-FABRICADA - P/PISO				446,80	129,17	57.713,16			A
C1400	FORMA DE TÁBUAS DE 1" DE 3A. P/FUNDAÇÕES UTIL. 5 X				758,77	66,19	50.222,99			A
C4501	FACHADA DE VIDRO TEMPERADO DE 10MM FIXADO COM SPIDER GLASS				40,06	694,21	27.810,05			A
C0216	ARMADURA CA-50A MÉDIA D= 6,3 A 10,0MM				1.953,50	14,13	27.602,96			A
C4167	LATEX ACRÍLICO TRÊS DEMÃOS EM PAREDES INTERNAS S/ MASSA				1.114,92	24,58	27.404,73			A
CP-LED62-S	LUMINÁRIA TIPO PLACA 62X62CM, DE EMBUTIR, EM LED 48W, COMPLETA, FORNECIMENTO E INSTALAÇÃO				112,00	240,33	26.916,96			A
C4819	PISO INTERTRAVADO TIPO TIJOLINHO (20X10X6)CM 35MPA, COR CINZA - COMPACTAÇÃO MECANIZADA				504,57	47,86	24.148,72			A
C4069	BANCADA DE GRANITO (OUTRAS CORES) ESP. = 2CM (COLOCADO)				58,94	395,22	23.294,27			B
C0383	BATE-MACAS EM AÇO INOXIDÁVEL CONTRA IMPACTO EM PAREDE				60,63	360,54	21.859,54			B
CXDAGU-A	CAIXA D'ÁGUA EM ANÉIS DE CONCRETO D=2,0M,ALTURA DE 8,0M CAP. 15.000L, IMPERMEABILIZADA,CONFORME PROJETO				1,00	20.748,47	20.748,47			B

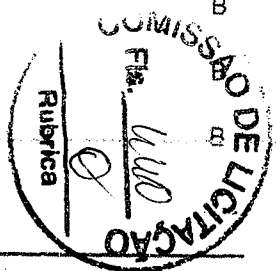

Claudia Villas Boas
Engª Civil - CRBA-CE 14333-D
Prefeitura Municipal de
São Luís do Curu

ORÇAMENTO - CURVA ABC DE SERVIÇOS



OBRA:	REFORMA DO HOSPITAL GERAL DE SÃO LUIS DO CURU- MAPP 4699	DATA :	04/02/2022	BDI :	25,00%	
DESCRIÇÃO:	REFORMA DO HOSPITAL GERAL DE SÃO LUIS DO CURU - MAPP 4699	FONTE	VERBÃO	HORA	MES	DATA REF.
ENDEREÇO:	BR 222 KM 76 – BAIRRO CENTRO S/N CEP: 62665000 - MUNICIPIO DE SÃO LUIS DO CURU	SBC	2022/02 - Fortaleza	112,76%	-	02/2022
CLIENTE:	GOVERNO MUNICIPAL DE SÃO LUIS DO CURU	SEINFRA	027.1 COM DESONERAÇÃO	83,85%	47,76%	05/2021
		SINAPI	2021/12 COM DESONERAÇÃO	83,55%	47,46%	01/2022
			COMPOSIÇÕES PRÓPRIAS	-	-	

CÓDIGO	DESCRIÇÃO	FONTE	TIPO	UNIDADE	QUANTIDADE	PREÇO UNITÁRIO	PREÇO TOTAL	%	ACUMUL. %	CL
C1208	EMASSAMENTO DE PAREDES INTERNAS 2 DEMÃOS C/MASSA DE PVA				1.690,06	11,85	20.027,21			B
C1967	PORTA DE ALUMÍNIO ANODIZADO COMPACTA				37,08	525,28	19.477,38			B
C1220	EMBOÇO C/ ARGAMASSA DE CIMENTO E AREIA S/ PENEIRAR, TRAÇO 1:3				603,03	31,99	19.290,93			B
PM02-S	PORTA DE MADEIRA 0,80X2,10M FORRADA NOS DOIS LADOS COM LAMINADO MELAMÍNINO E=4,0MM,C/ FORRAMENTO / ALISAR /FECHADURA				29,00	629,82	18.264,78			B
C3970	FORRO DE GESSO CONVENCIONAL (60X60)CM COM TIRO E ARAME GALVANIZADO ENCAPADO - FORNECIMENTO E MONTAGEM				575,14	30,40	17.484,26			D
C3273	CONCRETO P/VIBR., FCK=25MPA COM AGREGADO PRODUZIDO (S/TRANSP.)				44,51	389,88	17.353,56			B
C1353	ESTRUTURA METÁLICA TRELIÇADA EM AÇO, EM MARQUISES				77,20	209,25	16.154,10			B
C1905	PINTURA C/ EMASSAMENTO E LIXAMENTO EM PAREDE INTERNA, À BASE EPÓXI				132,30	111,95	14.810,98			B
C0776	CHAPISCO C/ ARGAMASSA DE CIMENTO E AREIA S/PENEIRAR TRAÇO 1:3 ESP.= 5MM P/ PAREDE				2.344,19	6,18	14.487,09			B
PM 01-S	PORTA DE MADEIRA EM COMPENSADO NAVAL DUAS FOLHAS 0,80X2,10M FORRADA NOS DOIS LADOS COM LAMINADO MELAMÍNINO E=40MM E CHAPA DE ALUMINIO ESP=0,8MM ACABAMENTO ESCOVADO PARA PROTEÇÃO E VIDRO TRANSPARENTE 5MM, ABERTURA PARA OS DOIS LADOS				9,00	1.590,97	14.318,73			B
C2222	REVESTIMENTO METÁLICO, TIPO "REYNOBOND" DUAS CHAPAS				22,81	536,47	12.236,88			B
C1614	LATEX DUAS DEMÃOS EM PAREDES EXTERNAS S/MASSA				575,14	20,78	11.951,41			B
C0217	ARMADURA CA-60 FINA D=3,40 A 6,40MM				941,90	12,35	11.632,46			B
C3007	PORCELANATO RETIFICADO NATURAL (FOSCO) C/ ARG. PRÉ-FABRICADA - P/ PISO				105,72	109,05	11.528,77			B

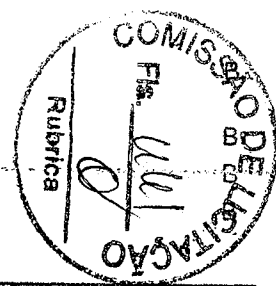

Claudia Villas das
 Eng. Civil - CREA-CE 14365-0
 Prefeitura Municipal de
 São Luís do Curu

ORÇAMENTO - CURVA ABC DE SERVIÇOS



OBRA:	REFORMA DO HOSPITAL GERAL DE SÃO LUIS DO CURU- MAPP 4699	DATA :	04/02/2022	BDI :	25,00%	
DESCRIÇÃO:	REFORMA DO HOSPITAL GERAL DE SÃO LUIS DO CURU - MAPP 4699	FONTE	VERSÃO	HORA	MES	DATA REF.
ENDEREÇO:	BR 222 KM 76 – BAIRRO CENTRO S/N CEP: 62665000 - MUNICÍPIO DE SÃO LUIS DO CURU	SBC	2022/02 - Fortaleza	112,76%	-	02/2022
CLIENTE:	GOVERNO MUNICIPAL DE SÃO LUIS DO CURU	SEINFRA	027.1 COM DESONERAÇÃO	83,85%	47,76%	05/2021
		SINAPI	2021/12 COM DESONERAÇÃO	83,55%	47,46%	01/2022
			COMPOSIÇÕES PRÓPRIAS	-	-	

CÓDIGO	DESCRIÇÃO	FONTE	TIPO	UNIDADE	QUANTIDADE	PREÇO UNITÁRIO	PREÇO TOTAL	%	ACUMUL. %	CL
C0054	ALVENARIA DE EMBASAMENTO DE PEDRA ARGAMASSADA				23,80	423,18	10.071,68			B
C1123	REJUNTAMENTO C/ ARG. PRÉ-FABRICADA, JUNTA ATÉ 2MM EM CERÂMICA, ACIMA DE 30X30 CM (900 CM²) E PORCELANATOS (PAREDE/PISO)				1.273,81	7,87	10.024,88			B
C2180	REGULARIZAÇÃO DE BASE C/ ARGAMASSA CIMENTO E AREIA S/ PENEIRAR, TRAÇO 1:5 - ESP= 3CM				448,76	21,11	9.473,32			B
CP-PV1-S	PORTA DE VIDRO TEMPERADO 2 FOLHAS DE CORRER (1.60X2.10)M E=10MM, COM SENSOR DE PRESENÇA E ABERTURA AUTOMÁTICA				2,00	4.664,67	9.329,34			B
C4636	LAVATÓRIO DE LOUÇA BRANCA C/ COLUNA SUSPensa E ACESSÓRIOS				18,00	516,85	9.303,30			B
C4557	PORTÃO DESLIZANTE NYLOFOR, COMPOSTO DE QUADRO, PAINÉIS E ACESSÓRIOS COM PINTURA ELETROSTÁTICA COM TINTA POLIESTER, NAS CORES VERDE OU BRANCA, COM POSTE EM AÇO REVESTIDO, COR VERDE OU BRANCA - FORNECIMENTO E MONTAGEM				17,00	494,52	8.406,84			B
C4442	CERÂMICA ESMALTADA C/ ARG. PRÉ-FABRICADA ATÉ 10X10CM (100CM²) - DECORATIVA - P/ PAREDE				118,26	70,93	8.388,18			B
C0520	CABO COBRE NU 35MM2				231,07	33,57	7.757,02			B
C2461	TEXTURA ACRÍLICA 1 DEMÃO EM PAREDES EXTERNAS				534,76	14,48	7.743,32			B
C1607	LASTRO DE CONCRETO IMPERMEABILIZADO E=6CM				159,72	46,97	7.502,05			B
COMP-ATL2	02 BRAÇOS COM LUMINÁRIA DE LED EM POSTE CONICO DE 11,0M PARA ILUMINAÇÃO PÚBLICA, DE 138W ATÉ 180W, INVÓLUCRO EM ALUMINIO OU AÇO INOX COM BRAÇO METÁLICO (UN)				2,00	3.690,37	7.380,74			B
C4445	CERÂMICA ESMALTADA RETIFICADA C/ ARG. PRÉ-FABRICADA ACIMA DE 30X30CM (900CM²) - PEI-5/PEI-4 - P/ PAREDE				80,16	90,17	7.228,03			B
C2253	RUFO DE FIBROCIMENTO P/TELHA ONDULADA				132,08	50,02	6.606,64			B

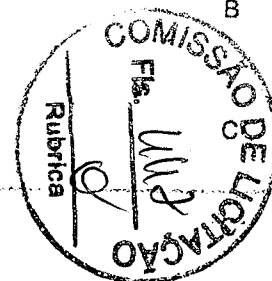

Cláudia Villas Rêas
 Eng. Civil - CREA-CE 14355-D
 Prefeitura Municipal de
 São Luís do Curu



ORÇAMENTO - CURVA ABC DE SERVIÇOS

OBRA:	REFORMA DO HOSPITAL GERAL DE SÃO LUIS DO CURU- MAPP 4699	DATA :	04/02/20222	BDI :	25,00%	
DESCRIÇÃO:	REFORMA DO HOSPITAL GERAL DE SÃO LUIS DO CURU - MAPP 4699	FONTE	VERBAO	HORA	MES	DATA REF.
ENDEREÇO:	BR 222 KM 76 – BAIRRO CENTRO S/N CEP: 62665000 - MUNICIPIO DE SÃO LUIS DO CURU	SBC	2022/02 - Fortaleza	112,76%	-	02/2022
CLIENTE:	GOVERNO MUNICIPAL DE SÃO LUIS DO CURU	SEINFRA	027.1 COM DESONERAÇÃO	83,85%	47,76%	05/2021
		SINAPI	2021/12 COM DESONERAÇÃO	83,55%	47,46%	01/2022
			COMPOSIÇÕES PRÓPRIAS	-	-	

CÓDIGO	DESCRIÇÃO	FONTE	TIPO	UNIDADE	QUANTIDADE	PREÇO UNITÁRIO	PREÇO TOTAL	%	ACUMUL. %	CL
C5028	PISO INTERTRAVADO TIPO TIJOLINHO (20 X 10 X 4CM), CINZA - COMPACTAÇÃO MECANIZADA				158,93	40,83	6.489,11			C
C4635	BACIA SANITÁRIA PARA CADEIRANTES C/ ASSENTO (ABERTURA FRONTAL)				6,00	1.025,38	6.152,28			C
C0773	CHAPIM PRÉ-MOLDADO DE CONCRETO				54,82	111,45	6.109,69			C
C2717	DEMOLIÇÃO MANUAL DE CONCRETO ARMADO				14,33	423,05	6.062,31			C
C0348	BACIA DE LOUÇA BRANCA C/CAIXA ACOPLADA				8,00	741,43	5.931,44			C
CP-004-S	RODAPÉ EM PORCELANATO POLIDO, RETIFICADO, 80X80CM, COR CINZA CLARO, H=10CM.				340,95	16,43	5.601,81			C
C0521	CABO COBRE NU 50MM2				116,47	47,40	5.520,68			C
C2593	TUBO PVC BRANCO P/ESGOTO D=100MM (4')				164,90	32,93	5.430,16			C
C0608	CAIXA EM ALVENARIA (80X80X60CM) DE 1 TIJOLO COMUM, LASTRO DE CONCRETO E TAMPA DE CONCRETO				6,00	887,29	5.323,74			C
C4830	JANELA BASCULANTE EM ALUMÍNIO ANODIZADO NATURAL, EXCLUSIVE VIDRO				12,24	420,55	5.147,53			C
C4177	DETECTOR TERMO-VELOCIMÉTRICO, MONTAGEM DE TETO, C/ BASE ALIMENTAÇÃO 220 VAC, OPERAÇÃO EM REDE - INSTALADO				18,00	279,87	5.037,66			C
C4912	MURO CONTORNO DE ALVENARIA E CONCRETO (PILAR+CINTA), REBOCADO, SEM PINTURA				18,52	254,62	4.715,56			C
C4394	LUMINÁRIA DE EMERGÊNCIA				17,00	257,86	4.383,62			C
C4070	DIVISÓRIA DE GRANITO CINZA E=2CM				9,40	448,14	4.212,52			C
C4541	PLACA PADRÃO DE OBRA, TIPO BANNER				12,00	348,79	4.185,48			C
C2832	FOSSA SÉPTICA E SUMIDOURO EM ALVENARIA				1,00	4.120,04	4.120,04			C
C4554	TELHA DE ALUMÍNIO, TRAPEZOIDAL E = 0,7MM				72,05	54,08	3.896,46			C
C4058	CENTRAL DE CONTROLE P/ SEGURANÇA COMPLETA - INSTALADO				1,00	3.843,53	3.843,53			C
C3670	BANHEIRA HOSPITALAR C/ TAMPO E CUBA DE AÇO INOX DIMENSÃO 1800X600MM				2,00	1.920,85	3.841,70			C

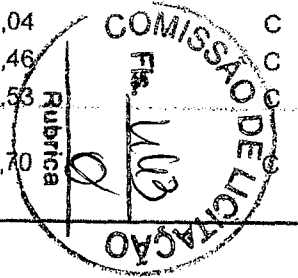

Claudia Villas Boas
Engª Civil - CREA-CE 11365-8
Prefeitura Municipal de
São Luís do Curu

ORÇAMENTO - CURVA ABC DE SERVIÇOS

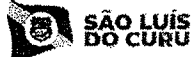
	OBRA:	REFORMA DO HOSPITAL GERAL DE SÃO LUIS DO CURU- MAPP 4699	DATA :	04/02/2022	BDI :	25,00%	
	DESCRIÇÃO:	REFORMA DO HOSPITAL GERAL DE SÃO LUIS DO CURU - MAPP 4699	FONTE	VERBAO	HORA	MES	DATA REF.
	ENDEREÇO:	BR 222 KM 76 – BAIRRO CENTRO S/N CEP: 62665000 - MUNICIPIO DE SÃO LUIS DO CURU	SBC	2022/02 - Fortaleza	112,76%	-	02/2022
	CLIENTE:	GOVERNO MUNICIPAL DE SÃO LUIS DO CURU	SEINFRA	027.1 COM DESONERAÇÃO	83,85%	47,76%	05/2021
			SINAPI	2021/12 COM DESONERAÇÃO	83,55%	47,46%	01/2022
				COMPOSIÇÕES PRÓPRIAS	-	-	

CÓDIGO	DESCRIÇÃO	FONTE	TIPO	UNIDADE	QUANTIDADE	PREÇO UNITÁRIO	PREÇO TOTAL	%	ACUMUL. %	CL
C1898	PEÇAS DE APOIO DEFICIENTES C/TUBO INOX P/WC'S				16,80	225,57	3.789,58			C
C1152	DUTO DE ALONGAMENTO PARA EXAUSTOR EÓLICO				32,50	113,45	3.687,12			C
C4556	PORTÃO PIVOTANTE NYLOFOR, COMPOSTO DE QUADRO, PAINÉIS E ACESSÓRIOS COM PINTURA ELETROSTÁTICA COM TINTA POLIESTER, NAS CORES VERDE OU BRANCA, COM POSTE EM AÇO REVESTIDO, COR VERDE OU BRANCA - FORNECIMENTO E MONTAGEM				7,00	494,52	3.461,64			C
C1847	PISO DE CONCRETO FCK=13,5MPA ESP=7 CM, INCL. PREPARO DE CAIXA				45,14	75,69	3.416,65			C
C1477	INSTALAÇÃO DE EXAUSTOR ELÉTRICO TIPO DOMICILIAR				13,00	252,49	3.282,37			C
C0365	BANQUETA/ MEIO FIO DE CONCRETO MOLDADO NO LOCAL				133,13	23,80	3.168,49			C
C1179	ELETRODUTO DE ALUMÍNIO, INCLUSIVE CONEXÕES DE 3/4"				132,97	22,18	2.949,27			C
C0661	CALHA DE CHAPA GALVANIZADA 26 DESENVOLVIMENTO 50CM				40,33	72,94	2.941,67			C
C1256	ESCAVAÇÃO MANUAL CAMPO ABERTO EM TERRA ATÉ 2M				62,79	45,56	2.860,71			C
C0112	ARBUSTOS ORNAMENTAIS EM GERAL. C/ ALTURA MÍNIMA DE 50CM				75,00	38,14	2.860,50			C
C1620	LETREIRO - LETRA EM CAIXA DE ZINCO, H= 20CM				34,00	83,80	2.849,20			C
B 04-1	PIA DE ESCOVAÇÃO EM AÇO INOX 1,97X0,70M EM FORMATO U P/ 03 TORNEIRAS				1,00	2.815,57	2.815,57			C
C3528	MUTIRÃO MISTO - LOCAÇÃO DA OBRA - EXECUÇÃO DE GABARITO				684,51	4,06	2.779,11			C
C0360	BANCO DE MADEIRA C/ESTRUTURA DE FERRO - L= 3.00M				3,00	926,10	2.778,30			C
C3909	SOLDA EXOTÉRMICA				68,00	40,74	2.770,32			C
C0607	CAIXA EM ALVENARIA (60X60X60CM) DE 1 TIJOLO COMUM, LASTRO DE CONCRETO E TAMPA DE CONCRETO				4,00	679,12	2.716,48			C
C4916	PISO INTERTRAVADO TIPO TIJOLINHO (20X10X6)CM 35MPA, COLORIDO -COMPACTAÇÃO MECANIZADA				51,59	52,44	2.705,38			C

Claudia Villas Boas
 Enga Civil - CREA-CE 14973-D
 Prefeitura Municipal de
 São Luís do Curu

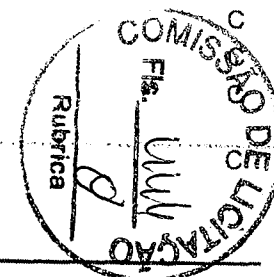

ORÇAMENTO - CURVA ABC DE SERVIÇOS



OBRA:	REFORMA DO HOSPITAL GERAL DE SÃO LUIS DO CURU- MAPP 4699	DATA :	04/02/2022	BDI :	25,00%	
DESCRIÇÃO:	REFORMA DO HOSPITAL GERAL DE SÃO LUIS DO CURU - MAPP 4699	FONTE	VERSÃO	HORA	MES	DATA REF.
ENDEREÇO:	BR 222 KM 76 – BAIRRO CENTRO S/N CEP: 62665000 - MUNICÍPIO DE SÃO LUIS DO CURU	SBC	2022/02 - Fortaleza	112,76%	-	02/2022
CLIENTE:	GOVERNO MUNICIPAL DE SÃO LUIS DO CURU	SEINFRA	027.1 COM DESONERAÇÃO	83,85%	47,76%	05/2021
		SINAPI	2021/12 COM DESONERAÇÃO	83,55%	47,46%	01/2022
			COMPOSIÇÕES PRÓPRIAS	-	-	-

CÓDIGO	DESCRIÇÃO	FONTE	TIPO	UNIDADE	QUANTIDADE	PREÇO UNITÁRIO	PREÇO TOTAL	%	ACUMUL %	CL
C0330	ATERRO C/COMPACTAÇÃO MANUAL S/CONTROLE, MAT. C/AQUISIÇÃO				28,67	93,40	2.677,78			C
CP-LED30X30 SEINF	LUMINÁRIA TIPO PLACA 30X30CM, DE EMBUTIR, EM LED 24W, COMPLETA, FORNECIMENTO E INSTALACAO				28,00	92,18	2.581,04			C
C1922	PISO MONOLÍTICO C/ARGAMASSA A BASE DE EPOXI				27,46	93,18	2.558,72			C
PM 08-S	PORTA DE MADEIRA 0,60X2,10M FORRADA NOS DOIS LADOS COM LAMINADO MELAMÍNINO E=40MM ,C/ FORRAMENTO / ALISAR /FECHADURA				4,00	586,37	2.345,48			C
C4730	CERCA/GRADIL NYLOFOR H=1,53M, MALHA 5 X 20CM - FIO 4,30MM, COM FIXADORES DE POLIAMIDA EM POSTE 40 X 60 MM CHUMBADOS EM BASE DE CONCRETO (EXCLUSIVE ESTA) , REVESTIDOS EM POLIESTER POR PROCESSO DE PINTURA ELETROSTÁTICA (GRADIL E POSTE), NAS CORES VERDE OU BRANCA - FORNECIMENTO E INSTALAÇÃO				11,05	209,64	2.316,52			C
C1869	PEITORIL DE GRANITO L= 15 CM				26,40	85,20	2.249,28			C
C2671	VIDRO COMUM EM CAIXILHOS C/MASSA ESP.= 5MM, COLOCADO				12,24	178,88	2.189,49			C
C1451	GUICHÊ EM ALUMÍNIO E VIDRO TEMPERADO E=10MM				3,84	562,13	2.158,58			C
C0001	ABRIGO P/ HIDRANTE C/MANGUEIRA E ESGUICHO DE LATÃO				1,00	2.094,35	2.094,35			C
C2284	SOLEIRA DE GRANITO L= 15CM				25,85	78,83	2.037,76			C
C2616	TUBO PVC SOLD. MARROM D= 25MM (3/4")				267,70	7,50	2.007,75			C
C0985	CUBA DE INOX PARA BANCADA,COMPLETA				6,00	330,38	1.982,28			C
C1359	EXTINTOR DE GÁS CARBÔNICO OU PÓ QUÍMICO DE 4 OU 6KG				3,00	657,94	1.973,82			C
C2685	VÁLVULA DE DESCARGA CROMADA C/REGISTRO ACOPLADO DE 32 OU 40MM				6,00	321,21	1.927,26			C
C4562	DISPOSITIVO DE PROTEÇÃO CONTRA SURTOS DE TENSÃO - DPS'S - 40 KA/440V				16,00	119,10	1.905,60			C
C1725	LUVA PVC BRANCO ROSC. D=4" (110MM)				38,00	49,22	1.870,36			C

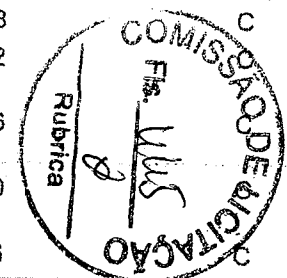

Claudia Villas Boas
Engª Civil - CREA-CE 1/365-D
Prefeitura Municipal de São Luís

ORÇAMENTO - CURVA ABC DE SERVIÇOS



OBRA:	REFORMA DO HOSPITAL GERAL DE SÃO LUIS DO CURU- MAPP 4699	DATA:	04/02/2022	BDI:	25,00%	
DESCRIÇÃO:	REFORMA DO HOSPITAL GERAL DE SÃO LUIS DO CURU - MAPP 4699	FONTE:	VERSÃO:	HORA:	MEZ:	DATA REF.
ENDEREÇO:	BR 222 KM 76 - BAIRRO CENTRO S/N CEP: 62665000 - MUNICÍPIO DE SÃO LUIS DO CURU	SBC	2022/02 - Fortaleza	112,76%	-	02/2022
CLIENTE:	GOVERNO MUNICIPAL DE SÃO LUIS DO CURU	SEINFRA	027.1 COM DESONERAÇÃO	83,85%	47,76%	05/2021
		SINAPI	2021/12 COM DESONERAÇÃO	83,55%	47,46%	01/2022
			COMPOSIÇÕES PRÓPRIAS	-	-	-

CÓDIGO	DESCRIÇÃO	FONTE	TIPO	UNIDADE	QUANTIDADE	PREÇO UNITÁRIO	PREÇO TOTAL	%	ACUMUL %	CL
C1430	GRAMA EM PLACAS E=6 CM FORNECIMENTO E PLANTIO				107,11	17,30	1.853,00			C
C4933	HASTE DE ATERRAMENTO COPPERWELD 5/8"X 2.40M				18,00	102,57	1.846,26			C
C2311	TANQUE DE AÇO INOXIDÁVEL				3,00	601,33	1.803,99			C
C1803	MURETA C/TIJOLO MACIÇO, REBOCADA, INCL. FUNDAÇÕES				5,20	337,47	1.754,84			C
C4439	CERÂMICA ESMALTADA RETIFICADA C/ ARG. CIMENTO E AREIA ACIMA DE 30X30CM (900 CM²) - PEI-5/PEI-4 P/ PISO				16,36	106,37	1.740,21			C
C1043	DEMOLIÇÃO DE ALVENARIA DE TIJOLOS S/ REAPROVEITAMENTO				32,35	52,88	1.710,67			C
CP-PLACA-S12	PLACA EM ACRÍLICO ADESIVADA PARA SINALIZAÇÃO COM INDICAÇÃO DE COMBATE À INCÊNDIO-S12(0,30X0,15M)				13,00	126,81	1.648,53			C
C2596	TUBO PVC BRANCO P/ESGOTO D=50MM (2")				88,00	18,61	1.637,68			C
C4792	TOMADA DUPLA DE EMBUTIR 2P+T 10A-250V				68,00	23,81	1.619,08			C
CP-PM5-S	PORTA DE MADEIRA 0,90X2,10M FORRADA NOS DOIS LADOS COM LAMINADO MELAMÍNINO E=1MM ,C/ FORRAMENTO / ALISAR /FECHADURA				2,00	741,33	1.482,66			C
C0657	CALHA DE ALUMÍNIO DESENVOLVIMENTO DE 25CM				25,09	56,27	1.411,81			C
C1541	JOELHO OU CURVA PVC ROSC. D=1 1/4" (40MM)				59,00	23,82	1.405,38			C
C2040	PINTURA C/ PRIMER EPOXI EM ESTRUTURA DE AÇO CARBONO 25 MICRA C/REVÓLVER				125,26	11,11	1.391,64			C
C2316	TAPUME DE CHAPA DE MADEIRA COMPENSADA E= 6MM C/ABERTURA E PORTÃO				15,12	91,65	1.385,75			C
C4669	JOELHO 45 PVC BRANCO PARA ESGOTO D=50MM (2")				79,00	16,65	1.315,35			C
C2473	PINTURA C/ TINTA EPOXI EM ESTRUTURA DE AÇO CARBONO 50 MICRA C/REVÓLVER				77,20	16,50	1.273,80			C
C4927	CAIXA SIFONADA PVC 150 X 150 X 50MM, ACABAMENTO CROMADO (GRELHA OU TAMPA CEGA)				24,00	51,24	1.229,76			C
C2505	TORNEIRA DE PRESSÃO CROMADA USO GERAL				21,00	57,03	1.197,63			C

Claudia Viana
Engª Civil CREA-CE 10
Prefeitura Municipal de
São Luís, MA

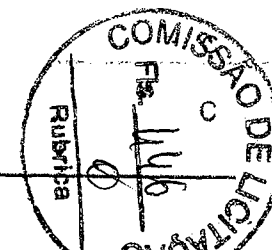

ORÇAMENTO - CURVA ABC DE SERVIÇOS

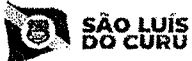
	OBRA:	REFORMA DO HOSPITAL GERAL DE SÃO LUIS DO CURU- MAPP 4699	DATA :	04/02/2022	BDI :	25,00%	
	DESCRIÇÃO:	REFORMA DO HOSPITAL GERAL DE SÃO LUIS DO CURU - MAPP 4699	FONTE	VERBAO	HORA	MES	DATA REF.
	ENDEREÇO:	BR 222 KM 76 - BAIRRO CENTRO S/N CEP: 62665000 - MUNICIPIO DE SÃO LUIS DO CURU	SBC	2022/02 - Fortaleza	112,76%	-	02/2022
	CLIENTE:	GOVERNO MUNICIPAL DE SÃO LUIS DO CURU	SEINFRA	027.1 COM DESONERAÇÃO	83,85%	47,76%	05/2021
			SINAPI	2021/12 COM DESONERAÇÃO	83,55%	47,46%	01/2022
				COMPOSIÇÕES PRÓPRIAS			

CÓDIGO	DESCRIÇÃO	FONTE	TIPO	UNIDADE	QUANTIDADE	PREÇO UNITÁRIO	PREÇO TOTAL	%	ACUMUL %	CL
C2069	QUADRO DE DISTRIBUIÇÃO DE LUZ EMBUTIR ATÉ 36 DIVISÕES 457X332X95MM, C/ BARRAMENTO				3,00	378,79	1.136,37			C
C2157	REGISTRO DE GAVETA BRUTO D= 20MM (3/4")				26,00	43,33	1.126,58			C
C4825	PORTA PAPEL TOALHA (DISPENSER)EM ABS				21,00	52,74	1.107,54			C
C1174	ALVENARIA DE ELEMENTO VAZADO CERÂMICO (20X20X10CM) C/ARG. CIMENTO E AREIA TRAÇO 1:3				7,14	148,86	1.062,86			C
C2620	TUBO PVC SOLD. MARROM D= 60MM (2")				33,40	30,30	1.012,02			C
C2504	TORNEIRA DE PRESSÃO CROMADA LONGA P/PIA				9,00	110,71	996,39			C
C4304	HIDRANTE DE PISO				1,00	968,57	968,57			C
C2041	PRIMER EPOXI EM ESTRUTURA DE AÇO CARBONO 25 MICRA C/TRINCHA				77,20	12,26	946,47			C
C4821	CUBA DE LOUÇA DE EMBUTIR S/TORNEIRA C/ACESSÓRIOS				3,00	311,28	933,84			C
C0215	ARMADURA CA-50A GROSSA D= 12,5 A 25,0MM				61,80	14,98	925,76			C
C0858	CONECTOR SPLIT - BOLT P/ CABOS ATE 120MM2				26,00	31,46	817,96			C
C4861	CAIXA DE INSPEÇÃO DE TERRA CILÍNDRICA 300X600MM				8,00	101,22	809,76			C
C0632	CAIXA EM ALVENARIA (60X60X60CM) DE 1/2 TIJOLO COMUM, LASTRO DE BRITA E TAMPA DE CONCRETO				2,00	400,55	801,10			C
C1582	JUNÇÃO SIMPLES DE REDUÇÃO PVC P/ESGOTO 100X50MM(4"X2")				22,00	35,28	776,16			C
C4671	SABONETEIRA METÁLICA				21,00	36,08	757,68			C
C2496	TORNEIRA CIRÚRGICA (INSTALADO)				2,00	378,09	756,18			C
C4390	JOELHO 45 PVC BRANCO PARA ESGOTO D=100MM (4")				27,00	26,07	703,89			C
C2618	TUBO PVC SOLD. MARROM D= 40MM (1 1/4")				40,30	17,33	698,40			C
C4531	DISJUNTOR DIFERENCIAL DR-80A, 30MA				3,00	232,13	696,39			C
C3738	INSTALAÇÃO DE TUBO DE VENTILAÇÃO 50MM C/ L=4M, C/ REBOCO E PINTURA A CAL (C/ MATERIAL)				13,00	52,79	686,27			C
C1494	INTERRUPTOR UMA TECLA SIMPLES 10A 250V				44,00	15,48	681,12			C
C2595	TUBO PVC BRANCO P/ESGOTO D=40MM (1 1/2")				47,40	13,37	633,74			C

Claudia Alves Dias
Engª Civil - CRFA-CE 14365-D
Prefeitura Municipal de
São Luís do Curu

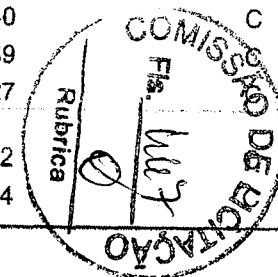

ORÇAMENTO - CURVA ABC DE SERVIÇOS



OBRA:	REFORMA DO HOSPITAL GERAL DE SÃO LUÍS DO CURU- MAPP 4699	DATA :	04/02/2022	BDI :	25,00%
DESCRIÇÃO:	REFORMA DO HOSPITAL GERAL DE SÃO LUÍS DO CURU - MAPP 4699	FONTE:	VERBÃO:	HORA:	MEB:
ENDEREÇO:	BR 222 KM 76 – BAIRRO CENTRO S/N CEP: 62665000 - MUNICÍPIO DE SÃO LUÍS DO CURU	SBC	2022/02 - Fortaleza	112,76%	02/2022
CLIENTE:	GOVERNO MUNICIPAL DE SÃO LUÍS DO CURU	SEINFRA	027.1 COM DESONERAÇÃO	83,85%	47,76%
		SINAPI	2021/12 COM DESONERAÇÃO	83,55%	47,46%
			COMPOSIÇÕES PRÓPRIAS		

CÓDIGO	DESCRIÇÃO	FONTE	TIPO	UNIDADE	QUANTIDADE	PREÇO UNITÁRIO	PREÇO TOTAL	%	ACUMUL. %	CL.
C1095	DISJUNTOR MONOPOLAR EM QUADRO DE DISTRIBUIÇÃO 20A				30,00	20,76	622,80			C
C2600	TUBO PVC BRANCO RÍGIDO ESGOTO D=150MM (6")				12,10	50,26	608,15			C
C2617	TUBO PVC SOLD. MARROM D= 32MM (1")				47,10	11,64	548,24			C
C2484	TOMADA 2 POLOS MAIS TERRA 20A 250V				28,00	19,31	540,68			C
C2489	TOMADA TRIPOLAR (3P+T) - 32A/380V				8,00	65,42	523,36			C
C3513	CHUVEIRO CROMADO C/ ARTICULAÇÃO				5,00	102,00	510,00			C
C1669	LUMINÁRIA PAREDE, TIPO ARANDELA C/ LÂMPADA INCANDESCENTE				8,00	62,52	500,16			C
C3220	FAIXA HORIZONTAL/TINTA REFLETIVA/RESINA ACRÍLICA				21,40	21,05	450,47			C
C4835	ESPELHO CRISTAL, ESPESSURA 4MM, COM PARAFUSOS DE FIXAÇÃO, SEM MOLDURA				0,90	450,49	405,44			C
C1549	JOELHO PVC BRANCO P/ESGOTO D=100MM (4")				14,00	28,25	395,50			C
C2172	REGISTRO DE PRESSÃO C/CANOPLA CROMADA D= 20MM (3/4")				5,00	75,90	379,50			C
C1017	CURVA EM AÇO GALV. D= 65 A 80MM (2 1/2") A (3")				2,00	187,79	375,58			C
C4756	PRATELEIRA DE GRANITO CINZA ESP.=2CM				1,38	246,12	339,65			C
C2068	QUADRO DE DISTRIBUIÇÃO DE LUZ EMBUTIR ATÉ 24 DIVISÕES 332X332X95MM, C/BARRAMENTO				1,00	310,47	310,47			C
C1584	JUNÇÃO SIMPLES C/INSPEÇÃO PVC P/ESGOTO D=100MM (4")				8,00	38,73	309,84			C
C0857	CONDULETE DE PVC DE 3/4" TIPO C - E - LL - LR				15,00	20,52	307,80			C
C2598	TUBO PVC BRANCO P/ESGOTO D=75MM (3")				10,50	29,29	307,54			C
C4924	CAIXA SIFONADA PVC 100 X 100 X 50MM, ACABAMENTO CROMADO (GRELHA OU TAMPA CEGA)				8,00	37,06	296,48			C
C1568	JOELHO REDUÇÃO PVC ROSC. D=3/4"X1/2" (25X20MM)				26,00	11,39	296,14			C
C2359	TÊ PVC BRANCO P/ESGOTO D=50MM (2")-JUNTAS SOLD.				15,00	18,33	274,95			C
C2399	TE REDUCAO PVC ROSCAVEL DE 1" X 3/4" PARA AGUA FRIA				16,00	16,66	266,56			C
C1761	LUVA SIMPLES PVC BRANCO P/ESGOTO 50MM (2")				29,00	8,87	257,23			C
C1121	DISJUNTOR TRIPOLAR EM QUADRO DE DISTRIBUIÇÃO 20A				3,00	85,30	255,90			C

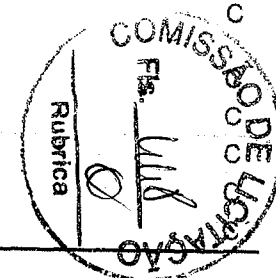

Claudia Villas Boas
Engª Civil CREA-CE 14265-D
Prefeitura Municipal de
São Luís do Curu

ORÇAMENTO - CURVA ABC DE SERVIÇOS



OBRA:	REFORMA DO HOSPITAL GERAL DE SÃO LUIS DO CURU- MAPP 4699	DATA :	04/02/2022	BDI :	25,00%	
DESCRIÇÃO:	REFORMA DO HOSPITAL GERAL DE SÃO LUIS DO CURU - MAPP 4699	FONTE	VERSÃO	HORA	MES	DATA REF.
ENDEREÇO:	BR 222 KM 76 - BAIRRO CENTRO S/N CEP: 62665000 - MUNICÍPIO DE SÃO LUIS DO CURU	SBC	2022/02 - Fortaleza	112,76%	-	02/2022
CLIENTE:	GOVERNO MUNICIPAL DE SÃO LUIS DO CURU	SEINFRA	027.1 COM DESONERAÇÃO	83,85%	47,76%	05/2021
		SINAPI	2021/12 COM DESONERAÇÃO	83,55%	47,46%	01/2022
			COMPOSIÇÕES PRÓPRIAS	-	-	-

CÓDIGO	DESCRIÇÃO	FONTE	TIPO	UNIDADE	QUANTIDADE	PREÇO UNITÁRIO	PREÇO TOTAL	%	ACUMUL %	CL
C3995	GRELHA HEMISFÉRICA DE FERRO FUNDIDO D=150 MM (6")				2,00	124,21	248,42			C
C3653	ADAPTADOR PVC P/ REGISTRO 25MM (3/4")				57,00	4,25	242,25			C
C2093	RALO SECO PVC RÍGIDO				5,00	45,47	227,35			C
C4042	ALARME SONORO/VISUAL, SIRENE 120 DB, COM ACIONADOR MANUAL, ALIMENTAÇÃO 220 VAC - INSTALADO				1,00	224,40	224,40			C
C2529	TRANSPORTE DE MATERIAL, EXCETO ROCHA EM CAMINHÃO ATÉ 0.5 KM				46,68	4,32	201,66			C
C4820	TORNEIRA DE PAREDE P/ PIA, ACABAMENTO CROMADO, C/ BICA MÓVEL E AREJADOR, 1/2 " OU 3/4 "				2,00	100,59	201,18			C
C0229	ÁRVORES ORNAMENTAIS EM GERAL. C/ ALTURA MÉDIA DE 2.50M.EXCETO PALMÁCEAS				4,00	48,72	194,88			C
C1127	DISJUNTOR TRIPOLAR EM QUADRO DE DISTRIBUIÇÃO 50A				2,00	85,30	170,60			C
C1526	JOELHO 90 PVC SOLD./ROSCA. D= 25MMX3/4"				16,00	10,48	167,68			C
C1585	JUNÇÃO SIMPLES C/INSPEÇÃO PVC P/ESGOTO D=75MM (3")				5,00	32,55	162,75			C
C2619	TUBO PVC SOLD. MARROM D= 50MM (1 1/2")				7,20	20,28	146,02			C
C4530	DISJUNTOR DIFERENCIAL DR-16A - 40A, 30MA				1,00	137,47	137,47			C
C4649	SINALIZAÇÃO PARA EXTINTOR				3,00	45,06	135,18			C
C1130	DISJUNTOR TRIPOLAR EM QUADRO DE DISTRIBUIÇÃO 70A				1,00	123,64	123,64			C
C4389	JOELHO 45 PVC BRANCO PARA ESGOTO D=75MM (3")				5,00	22,43	112,15			C
C4793	TOMADA SIMPLES DE PISO 2P+T 20A-250V C/ PLACA EM LATÃO CAIXA 4"X2" (NÃO INCLUI A CAIXA)				2,00	49,77	99,54			C
C3557	MUTIRÃO MISTO - JOELHO REDUÇÃO 90 PVC SOLDÁVEL C/ROSCA D=25MMX1/2"				14,00	6,22	87,08			C
C1751	LUVA REDUÇÃO PVC ROSC. D=1"X3/4" (32X25MM)				11,00	7,81	85,91			C
C1124	DISJUNTOR TRIPOLAR EM QUADRO DE DISTRIBUIÇÃO 32A				1,00	85,30	85,30			C
C1583	JUNÇÃO SIMPLES DE REDUÇÃO PVC P/ESGOTO 100X75MM(4"X3")				2,00	41,61	83,22			C
C1545	JOELHO OU CURVA PVC ROSC. D=2" (60MM)				2,00	41,52	83,04			C

Claudia Villas Boas
Engª Civil CRA-CE 14355-9
Prefeitura Municipal de
São Luís do Curu

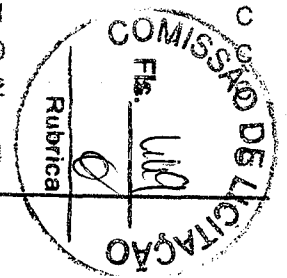

ORÇAMENTO - CURVA ABC DE SERVIÇOS

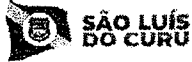
	OBRA: REFORMA DO HOSPITAL GERAL DE SÃO LUIS DO CURU- MAPP 4699		DATA : 04/02/2022		BDI : 25,00%	
	DESCRIÇÃO: REFORMA DO HOSPITAL GERAL DE SÃO LUIS DO CURU - MAPP 4699		FORTE		VERSÃO	
	ENDEREÇO: BR 222 KM 76 - BAIRRO CENTRO S/N CEP: 62665000 - MUNICÍPIO DE SÃO LUIS DO CURU		SBC		2022/02 - Fortaleza	
	CLIENTE: GOVERNO MUNICIPAL DE SÃO LUIS DO CURU		SEINFRA		027.1 COM DESONERAÇÃO	
		SINAPI		2021/12 COM DESONERAÇÃO		
				COMPOSIÇÕES PRÓPRIAS		

CÓDIGO	DESCRIÇÃO	FONTE	TIPO	UNIDADE	QUANTIDADE	PREÇO UNITÁRIO	PREÇO TOTAL	%	ACUMUL %	CL
C1542	JOELHO OU CURVA PVC ROSC. D=1" (32MM)				6,00	13,42	80,52			C
C0495	BUCHA REDUÇÃO PVC ROSC. D=1 1/4"X3/4" (40X25MM)				8,00	9,84	78,72			C
C4378	CAIXA SIFONADA PVC 150 X 185 X 75MM, ACABAMENTO CROMADO (GRELHA OU TAMPA CEGA)				1,00	73,02	73,02			C
C2615	TUBO PVC SOLD. MARROM D= 20MM (1/2")				12,30	5,54	68,14			C
C0010	ACIONADOR MANUAL, TIPO "QUEBRA VIDRO", MOD.EUROTRON/SIMILAR				1,00	63,36	63,36			C
C1579	JUNÇÃO SIMPLES DE REDUÇÃO PVC P/ESGOTO 75X50MM (3"X2")				2,00	27,72	55,44			C
C0020	ADAPTADOR PVC SOLD. FLANGES LIVRES P/CX. D'ÁGUA 25MM (3/4")				3,00	13,92	41,76			C
C3560	MUTIRÃO MISTO - LUVA PVC SOLDÁVEL AZUL C/ROSCA MET. D=25MMX3/4"				5,00	7,64	38,20			C
C2497	TORNEIRA DE BÓIA D= 20MM (3/4")				1,00	36,51	36,51			C
C2350	TÊ PVC BRANCO C/REDUÇÃO P/ESGOTO D=75X50MM (3"X2")				1,00	28,38	28,38			C
C1540	JOELHO OU CURVA PVC ROSC. D=1 1/2" (50MM)				1,00	24,67	24,67			C
C0501	BUCHA REDUÇÃO PVC ROSC. D=2"X1 1/2" (60X50MM)				1,00	19,92	19,92			C
C0489	BUCHA REDUÇÃO PVC ROSC. D=1 1/2"X1 1/4" (50X40MM)				1,00	11,70	11,70			C
C0497	BUCHA REDUÇÃO PVC ROSC. D=1"X3/4" (32X25MM)				1,00	6,46	6,46			C

SUBTOTAL ATÉ 100,00% 1.604.031,56

Outros 0,00

Valor total do Orçamento 1.604.031,56

 Claudia Vilas Boas
 Engª Civil CREA-CE 14364-D
 Prefeitura Municipal de
 São Luís do Curu

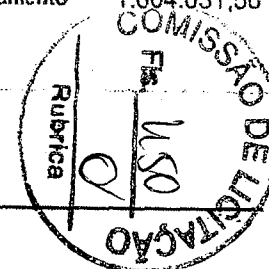

COMISSÃO DE LICITAÇÃO
 Fís. 157
 Rubrica

[Handwritten signature]

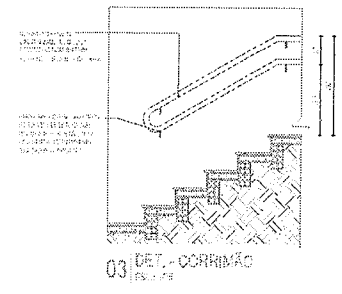
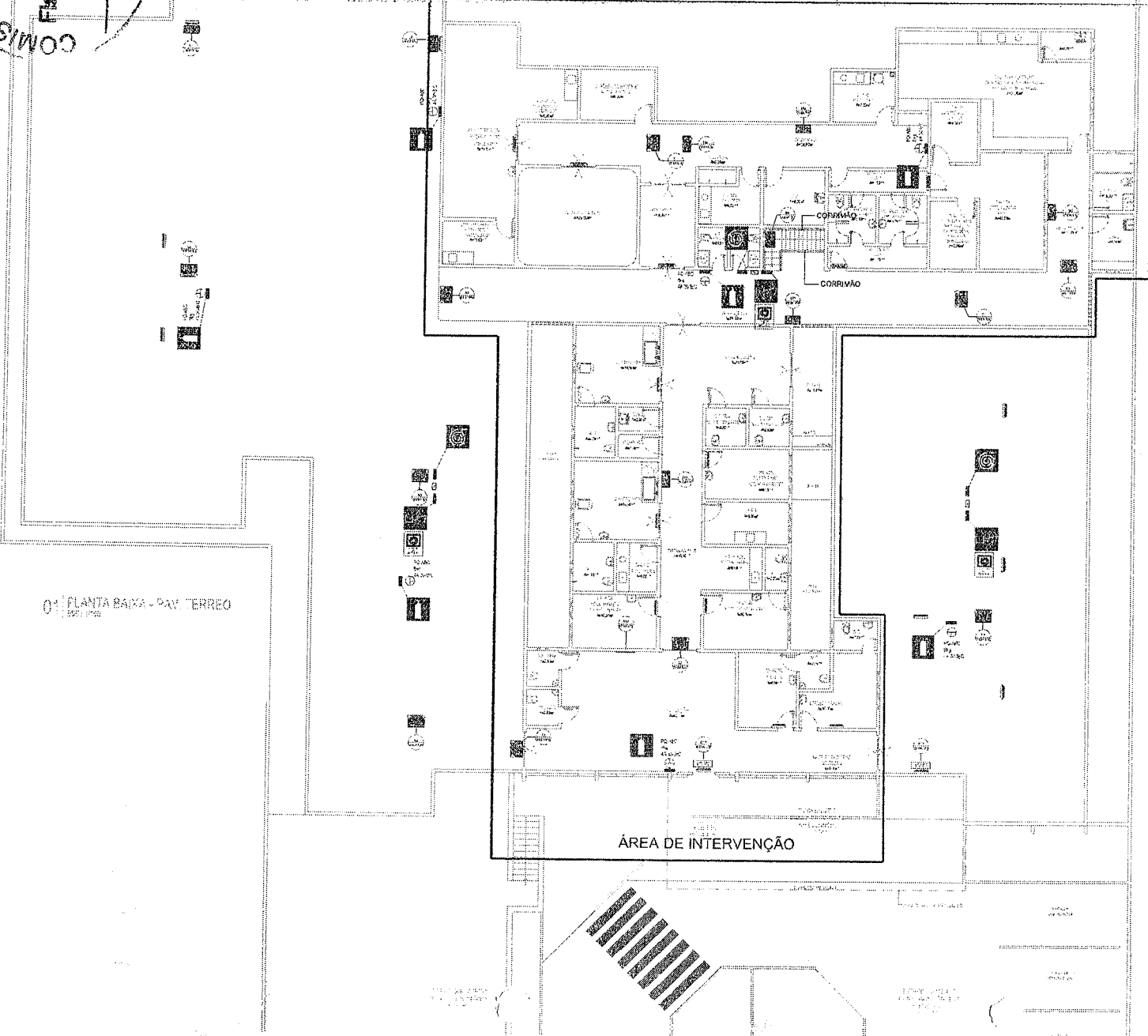

ART OBRA / SERVIÇO
 Nº CE20190513093

EMPRESA	
PROJETO	
REVISÃO	
DATA	
<i>[Signature]</i> Odeirley Melo Gomes Eng. Civil CRETA-44158-B	

PROJETO	
REVISÃO	
DATA	



NOME DO CONTRATADO		
CNPJ		
INSCRIÇÃO ESTADUAL		
INSCRIÇÃO MUNICIPAL		
NOME DO RESPONSÁVEL		
CARGO		
ASSINATURA		
DATA		



TABELA 2 - Sinalização de orientação e salvamento

13		Sinalização para saída de emergência Fotoluminescente	Indicação de saída de emergência para direção direita. Dimensões mínimas: L = 2,0H
14		Sinalização para saída de emergência Fotoluminescente	Indicação de saída de emergência para direção esquerda. Dimensões mínimas: L = 2,0H
16		Sinalização para saída de emergência Fotoluminescente	Indicação de saída de emergência para escadas. Indica direção de saída de emergência. Dimensões mínimas: L = 2,0H
17		Sinalização para saída de emergência Fotoluminescente	Indicação de saída de emergência para porta. Dimensões mínimas: L = 2,0H

TABELA 3 - Sinalização de Equipamentos

20		Alarme sonoro	Indicação de localização do alarme sonoro
21		Localização manual de alarme de incêndio	Para o equipamento de alarme de incêndio
23		Sinalização para localização de extintores	Deve ser sempre acompanhado de uma mensagem escrita indicando o equipamento existente
25		Localização de hidrante	Indicação de localização do hidrante
26		Localização de hidrante	Indicação de localização do hidrante

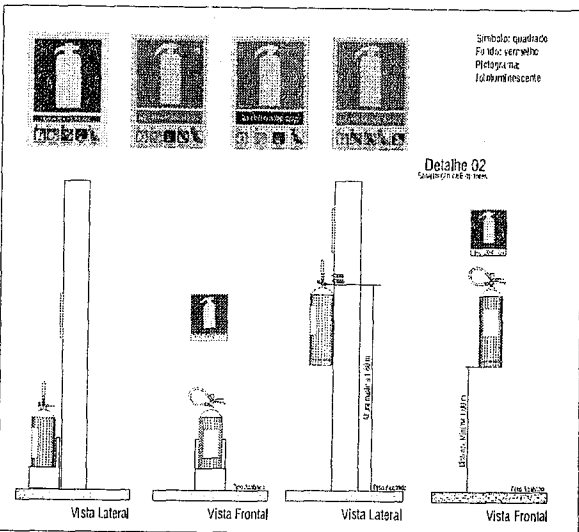
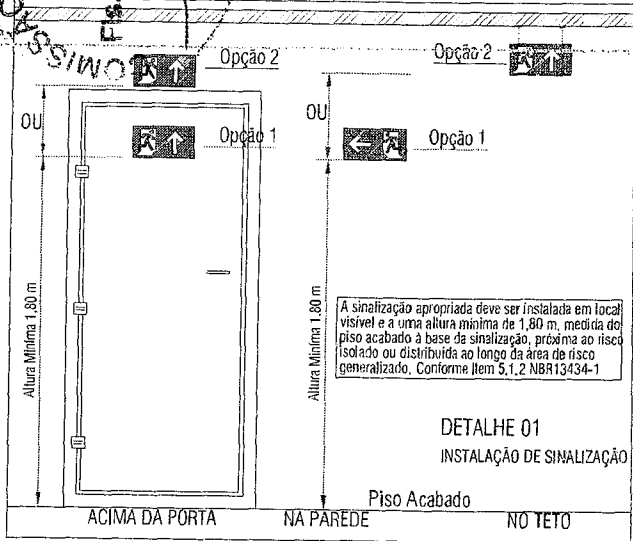
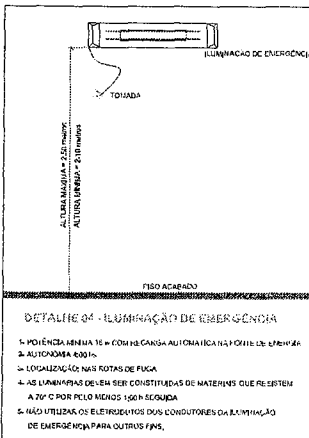

INDICAÇÃO DO SENTIDO DE UMA SAÍDA DE EMERGENCIA ESQUERDA OU DIREITA	INDICAÇÃO DO SENTIDO DE UMA SAÍDA DE EMERGENCIA ESQUERDA OU DIREITA	INDICAÇÃO DO SENTIDO DE UMA SAÍDA DE EMERGENCIA NO INTERIOR DE ESCADAS	INDICAÇÃO DE UMA SAÍDA DE EMERGENCIA A SER FIXADA ACIMA DA PORTA
INDICAÇÃO DE SAÍDA DE EMERGENCIA COM PICTOGRAMA FOTOLUMINESCENTE	INDICAÇÃO DA LOCALIZAÇÃO DE EXTINTORES	AVISADOR SONORO	ACIONADOR MANUAL DE ALARME
ABRIGO DE MANGUEIRA COM HIDRANTE NO SEU INTERIOR	INDICAÇÃO LOTAÇÃO MAX. ADMITIDA NO RECINTO DE REUNIÃO PÚBLICA		

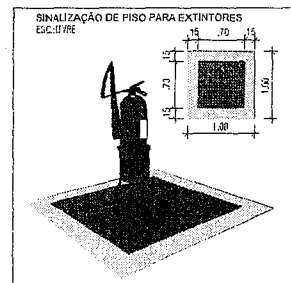

INDICAÇÃO LOTAÇÃO MAX. ADMITIDA NO RECINTO DE REUNIÃO PÚBLICA

ESTA EDIFICAÇÃO ESTÁ DOTADA DE TODOS OS SISTEMAS DE PROTEÇÃO CONTRA INCÊNDIO E PÂNICO DE ACORDO COM AS NORMAS VIGENTES

LOTAÇÃO MÁXIMA DA EDIFICAÇÃO: 236 PESSOAS

EM CASO DE EMERGENCIA: Ligue 193 - Corpo de Bombeiros Ligue 190 - Polícia Militar

ART OBRA / SERVIÇO Nº CE20190513093

Assinatura

Obra: 152/08

02/10

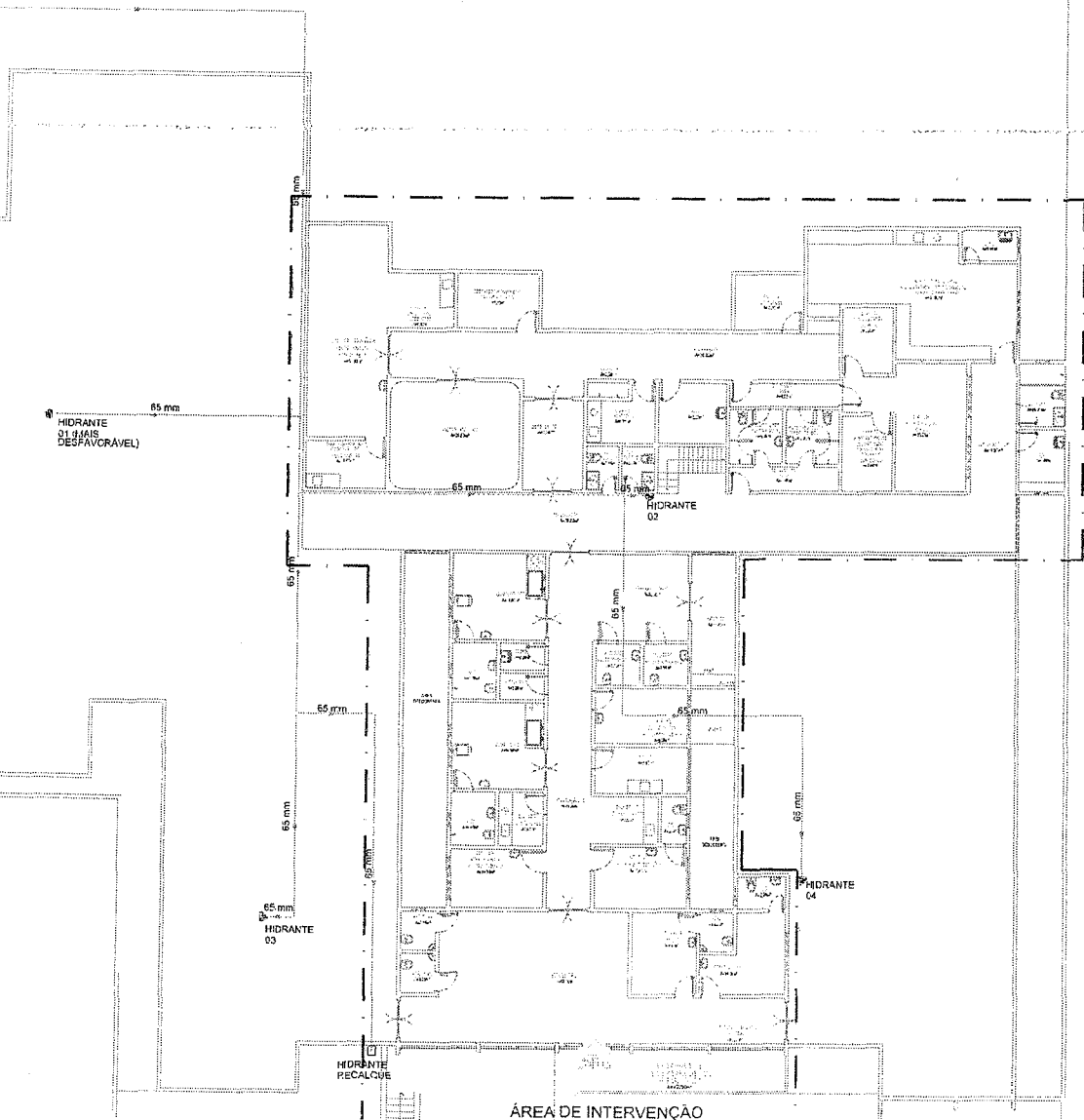

LEGENDA

INDICAR O TIPO DE COBERTURA A SER UTILIZADA (ASPHALTO, CIMENTO, etc.)

INDICAR O TIPO DE PAVIMENTO A SER UTILIZADO (ASPHALTO, CIMENTO, etc.)

INDICAR O TIPO DE PAVIMENTO A SER UTILIZADO (ASPHALTO, CIMENTO, etc.)

- NOTAS**
1. TODAS AS MANUFATURAS DE CIMENTO A SEREM RECEBEREM EMISSÃO DE FISCOS E PLANILHA EM CEMENTO SÓLIDO NA SUA REGIÃO.
 2. AS MANUFATURAS DE CIMENTO A SEREM RECEBEREM EMISSÃO DE FISCOS E PLANILHA EM CEMENTO SÓLIDO NA SUA REGIÃO.
 3. TODAS AS MANUFATURAS DE CIMENTO A SEREM RECEBEREM EMISSÃO DE FISCOS E PLANILHA EM CEMENTO SÓLIDO NA SUA REGIÃO.
 4. TODAS AS MANUFATURAS DE CIMENTO A SEREM RECEBEREM EMISSÃO DE FISCOS E PLANILHA EM CEMENTO SÓLIDO NA SUA REGIÃO.
 5. TODAS AS MANUFATURAS DE CIMENTO A SEREM RECEBEREM EMISSÃO DE FISCOS E PLANILHA EM CEMENTO SÓLIDO NA SUA REGIÃO.
 6. TODAS AS MANUFATURAS DE CIMENTO A SEREM RECEBEREM EMISSÃO DE FISCOS E PLANILHA EM CEMENTO SÓLIDO NA SUA REGIÃO.
 7. TODAS AS MANUFATURAS DE CIMENTO A SEREM RECEBEREM EMISSÃO DE FISCOS E PLANILHA EM CEMENTO SÓLIDO NA SUA REGIÃO.
 8. TODAS AS MANUFATURAS DE CIMENTO A SEREM RECEBEREM EMISSÃO DE FISCOS E PLANILHA EM CEMENTO SÓLIDO NA SUA REGIÃO.
 9. TODAS AS MANUFATURAS DE CIMENTO A SEREM RECEBEREM EMISSÃO DE FISCOS E PLANILHA EM CEMENTO SÓLIDO NA SUA REGIÃO.

Cláudia Vilas Boas
 Cláudia Vilas Boas
 Nº 020190513093

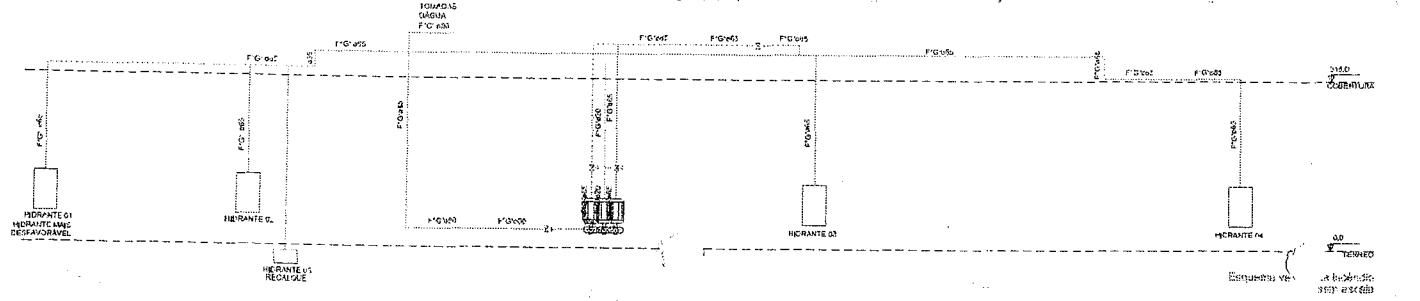

ITEM	DESCRIÇÃO	QUANTIDADE	UNIDADE	VALOR UNITÁRIO	VALOR TOTAL
01	RECALQUE	01	M		
02	ASPHALTO	01	M ²		
03	CIMENTO	01	M ³		
04	ASPHALTO	01	M ²		
05	CIMENTO	01	M ³		
06	ASPHALTO	01	M ²		
07	CIMENTO	01	M ³		
08	ASPHALTO	01	M ²		
09	CIMENTO	01	M ³		
10	ASPHALTO	01	M ²		
11	CIMENTO	01	M ³		
12	ASPHALTO	01	M ²		
13	CIMENTO	01	M ³		
14	ASPHALTO	01	M ²		
15	CIMENTO	01	M ³		
16	ASPHALTO	01	M ²		
17	CIMENTO	01	M ³		
18	ASPHALTO	01	M ²		
19	CIMENTO	01	M ³		
20	ASPHALTO	01	M ²		
21	CIMENTO	01	M ³		
22	ASPHALTO	01	M ²		
23	CIMENTO	01	M ³		
24	ASPHALTO	01	M ²		
25	CIMENTO	01	M ³		
26	ASPHALTO	01	M ²		
27	CIMENTO	01	M ³		
28	ASPHALTO	01	M ²		
29	CIMENTO	01	M ³		
30	ASPHALTO	01	M ²		
31	CIMENTO	01	M ³		
32	ASPHALTO	01	M ²		
33	CIMENTO	01	M ³		
34	ASPHALTO	01	M ²		
35	CIMENTO	01	M ³		
36	ASPHALTO	01	M ²		
37	CIMENTO	01	M ³		
38	ASPHALTO	01	M ²		
39	CIMENTO	01	M ³		
40	ASPHALTO	01	M ²		
41	CIMENTO	01	M ³		
42	ASPHALTO	01	M ²		
43	CIMENTO	01	M ³		
44	ASPHALTO	01	M ²		
45	CIMENTO	01	M ³		
46	ASPHALTO	01	M ²		
47	CIMENTO	01	M ³		
48	ASPHALTO	01	M ²		
49	CIMENTO	01	M ³		
50	ASPHALTO	01	M ²		
51	CIMENTO	01	M ³		
52	ASPHALTO	01	M ²		
53	CIMENTO	01	M ³		
54	ASPHALTO	01	M ²		
55	CIMENTO	01	M ³		
56	ASPHALTO	01	M ²		
57	CIMENTO	01	M ³		
58	ASPHALTO	01	M ²		
59	CIMENTO	01	M ³		
60	ASPHALTO	01	M ²		
61	CIMENTO	01	M ³		
62	ASPHALTO	01	M ²		
63	CIMENTO	01	M ³		
64	ASPHALTO	01	M ²		
65	CIMENTO	01	M ³		
66	ASPHALTO	01	M ²		
67	CIMENTO	01	M ³		
68	ASPHALTO	01	M ²		
69	CIMENTO	01	M ³		
70	ASPHALTO	01	M ²		
71	CIMENTO	01	M ³		
72	ASPHALTO	01	M ²		
73	CIMENTO	01	M ³		
74	ASPHALTO	01	M ²		
75	CIMENTO	01	M ³		
76	ASPHALTO	01	M ²		
77	CIMENTO	01	M ³		
78	ASPHALTO	01	M ²		
79	CIMENTO	01	M ³		
80	ASPHALTO	01	M ²		
81	CIMENTO	01	M ³		
82	ASPHALTO	01	M ²		
83	CIMENTO	01	M ³		
84	ASPHALTO	01	M ²		
85	CIMENTO	01	M ³		
86	ASPHALTO	01	M ²		
87	CIMENTO	01	M ³		
88	ASPHALTO	01	M ²		
89	CIMENTO	01	M ³		
90	ASPHALTO	01	M ²		
91	CIMENTO	01	M ³		
92	ASPHALTO	01	M ²		
93	CIMENTO	01	M ³		
94	ASPHALTO	01	M ²		
95	CIMENTO	01	M ³		
96	ASPHALTO	01	M ²		
97	CIMENTO	01	M ³		
98	ASPHALTO	01	M ²		
99	CIMENTO	01	M ³		
100	ASPHALTO	01	M ²		

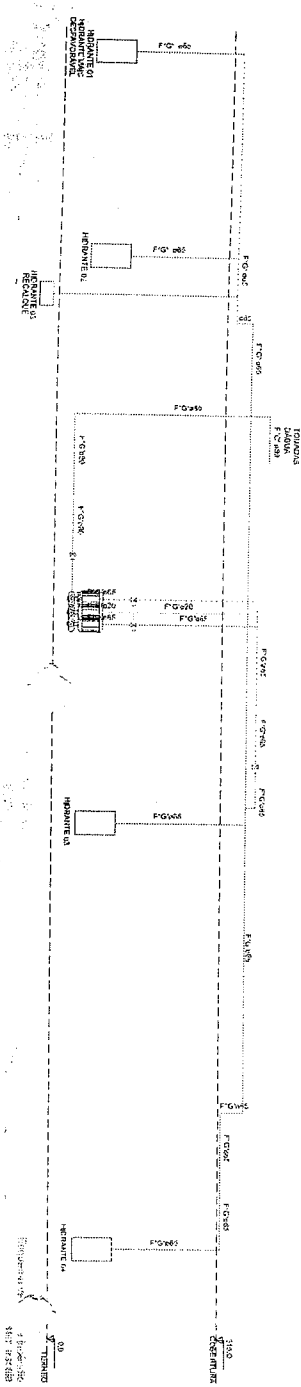
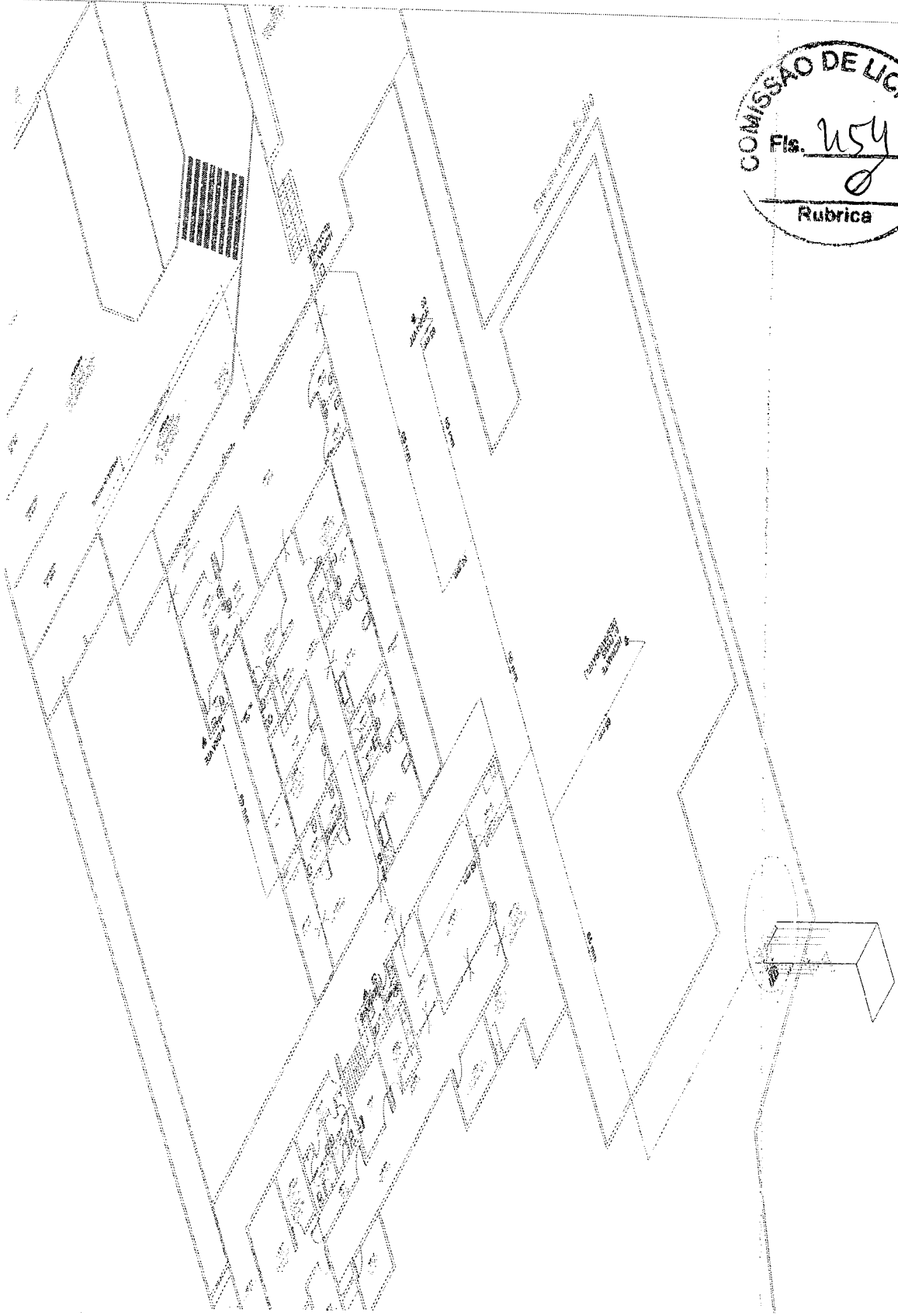

1. Fazer o levantamento de campo e todos os estudos necessários para a execução da obra.
2. Fazer o levantamento de campo e todos os estudos necessários para a execução da obra.
3. Fazer o levantamento de campo e todos os estudos necessários para a execução da obra.
4. Fazer o levantamento de campo e todos os estudos necessários para a execução da obra.
5. Fazer o levantamento de campo e todos os estudos necessários para a execução da obra.
6. Fazer o levantamento de campo e todos os estudos necessários para a execução da obra.
7. Fazer o levantamento de campo e todos os estudos necessários para a execução da obra.
8. Fazer o levantamento de campo e todos os estudos necessários para a execução da obra.
9. Fazer o levantamento de campo e todos os estudos necessários para a execução da obra.
10. Fazer o levantamento de campo e todos os estudos necessários para a execução da obra.

Assinatura: _____
 Rubrica: _____
 Data: _____

ART OBRA / SERVIÇO
 Nº CE20190513093

Handwritten signature and date: 04/10/2019

ITEM	DESCRIÇÃO	QUANTIDADE	VALOR UNITÁRIO	VALOR TOTAL
04-10

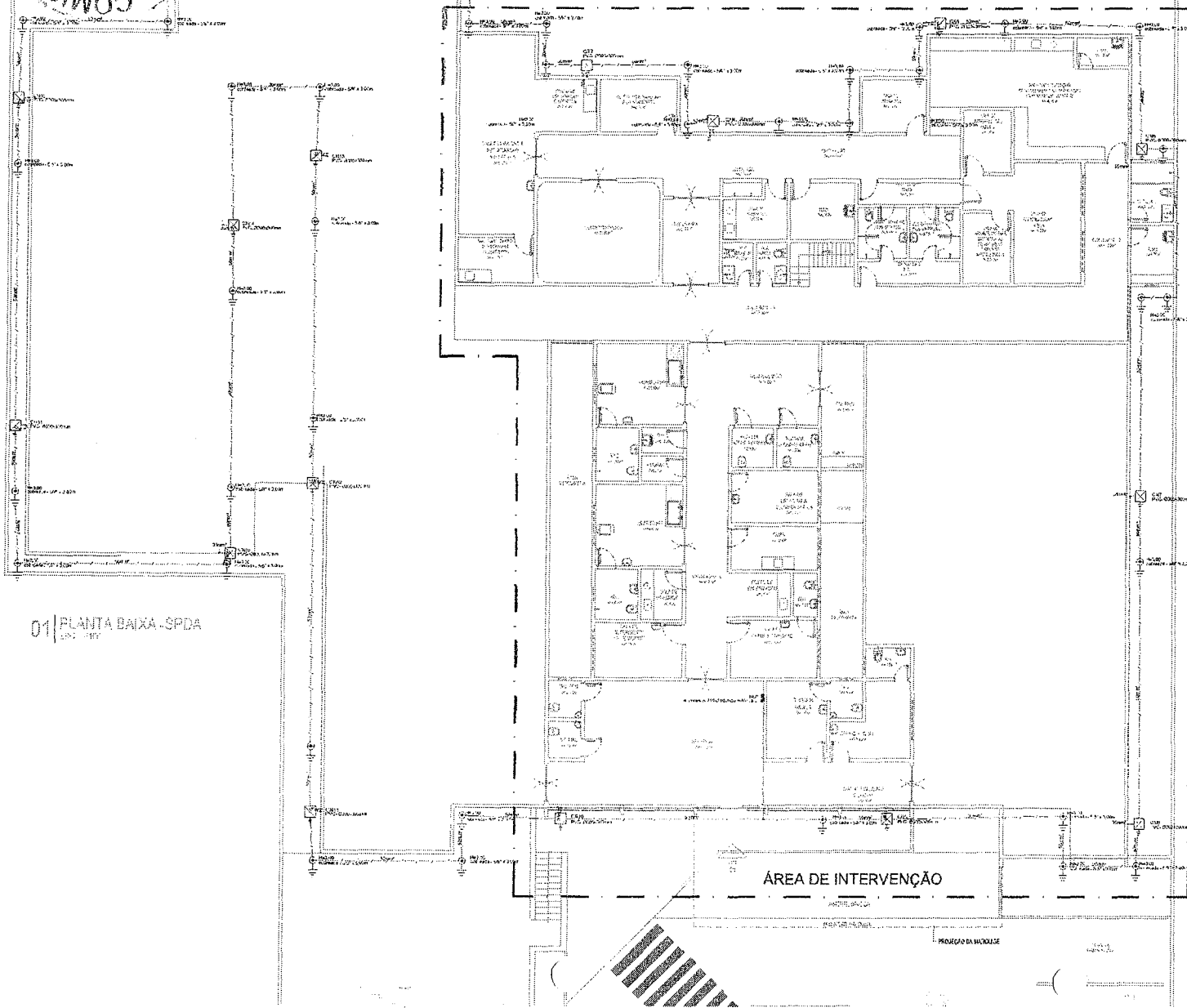

01 PLANTA BAIXA - SPDA

Dados da edificação				
Área	507m			
Perímetro	43,21 m			
Compartimento	56,37 m			
Classificação da estrutura				
Nível de proteção III				
Determinação da homogeneidade da estrutura - Estrutura				
Componentes da estrutura	R1 - laje horizontal (15-2)	R2 - paredes verticais (10-3)	R3 - pilares verticais (10-4)	R4 - esquadros (1-15)
Ra	0,0269	-	0	0
Rb	0	0	0	0
Rc	16,62	0,036	-	0,016
Rm	1016,0	10,19	-	10,19
Rn	0,0428	-	-	-
Rv	0	0	0	0
Rz	0,138	0,094	-	0,094
Rz	0,138	0,41	-	0,41
Taxa	0,0206	0,176	0	0,176
Indicador de proteção	Sim	Sim	Sim	Sim
Análise da presença de vulnerabilidade - Estrutura				
C1 - Curva vital da estrutura (frequência em s)	0			
C2 - Curva vital de projeto (frequência em s)	0			
Número de pisos				
Pavimento	Pavimento (m)	Espalhamento (m)	Número de unidades	
Fundo	2,40	16,62	19	
Pavimento	2,40	16,62	19	
Telhado	5,16	17,97	3	
Número de elementos				
Material	Colunas (cm)	Colunas (cm)	Armaduras (cm)	
Concreto	35	35	50	
Edificação para o NBR 5413/2015 nos aspectos estruturais de proteção				
Anexo de proteção (modo flexão)				NÃO VERIFICADO
Largura máxima de malha (modo flexão de primeiro)				15 m
Razão da área efetiva (modo flexão de primeiro)				NÃO VERIFICADO
Anexo de proteção				
Pavimento	Área (m²)	Área (m²) relação ao 2º nível		
Fundo	0,00	0,00		
Pavimento	3,00	0,00		
Telhado	0,00	0,00		

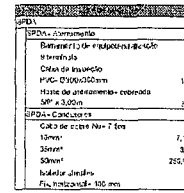
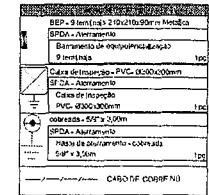
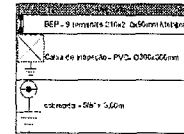

ART OBRA / SERVIÇO
Nº CE20190513093

Formularios de controle de obra e documentação técnica, incluindo campos para data, hora, assinatura, e rubrica. Um campo de assinatura contém a assinatura 'D. Pereira' e a data '13/05/2020'. Há também um campo para 'Rubrica' e um campo para 'Assinatura'.

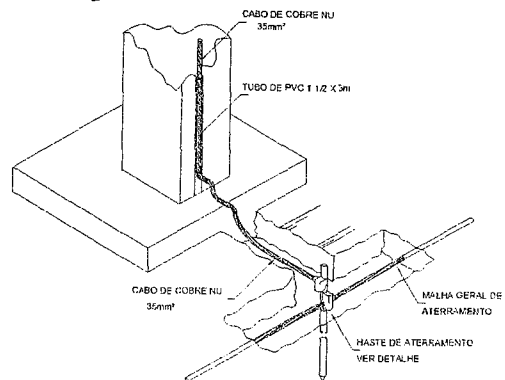
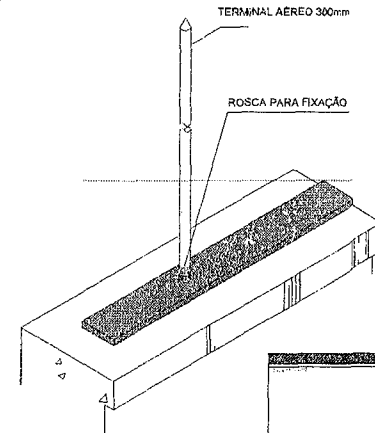
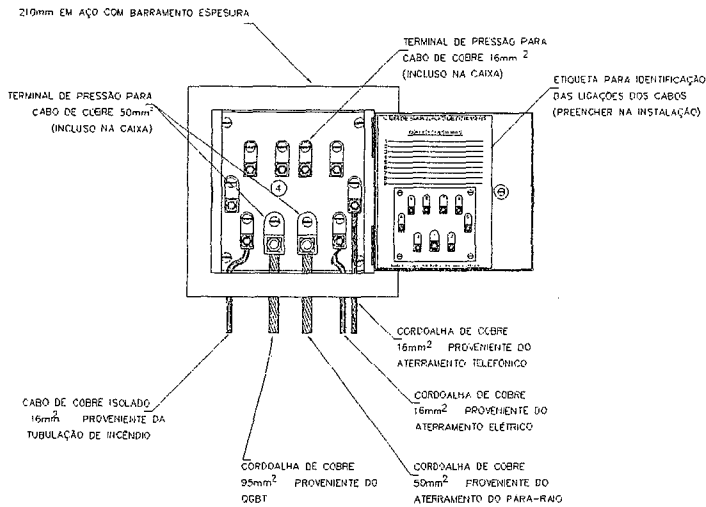
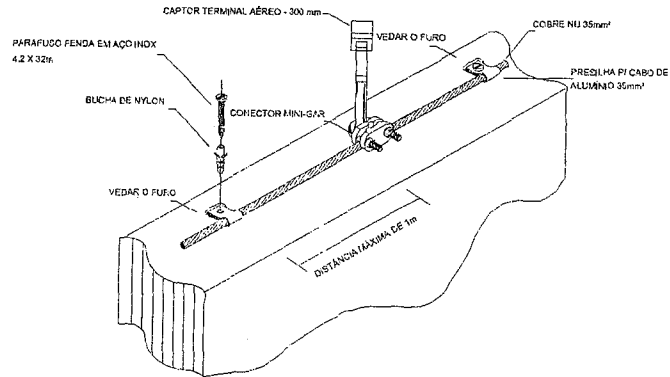
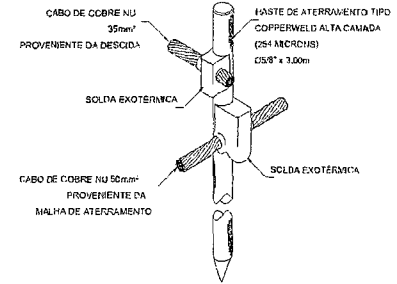
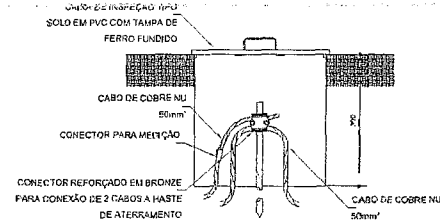
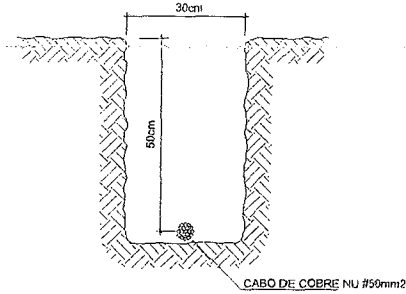
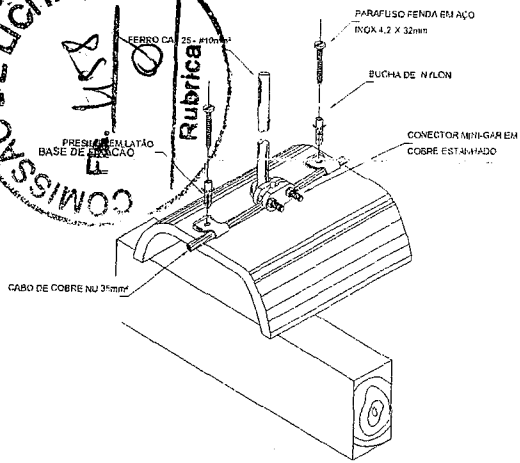

03 | DETALHES EXECUTIVO - SPDA
ESQ. SEM BRACALA

ART OBRA / SERVIÇO
N° CE20190513093

<p>Companhia Saneamento de Brasília CASA DE REGISTROS ESQ. 214 2004-2019/2020 c</p>	
<p>PLANTA SUIZA NBR 10100 - SPDA - C/ALUMINIO/COBRE</p>	
<p>08.10</p>	

COMISSÃO DE LICITAÇÃO
 W.P.
 Fls. 10
 Rubrica

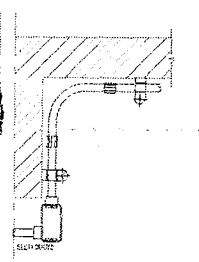

DETALHE TÍPICO
 TUBULAÇÃO APARENTE EM VIGA
 SEM ESCALA

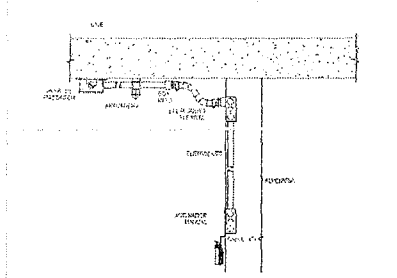

DETALHE TÍPICO
 AÇIONADOR MANUAL (TUBULAÇÃO EMBUTIDA)
 SEM ESCALA

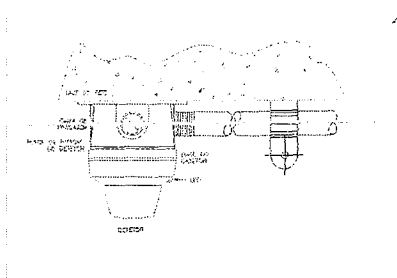

DETALHE TÍPICO
 DETECTOR (TUBULAÇÃO APARENTE)
 SEM ESCALA

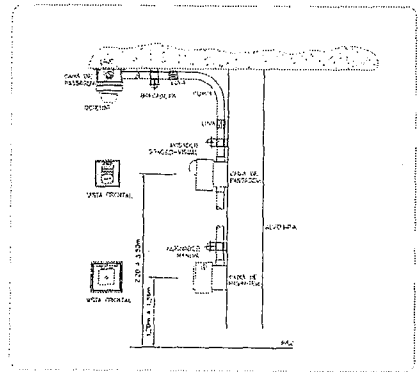

DETALHE TÍPICO
 AÇIONADOR MANUAL / SIRENE
 SEM ESCALA

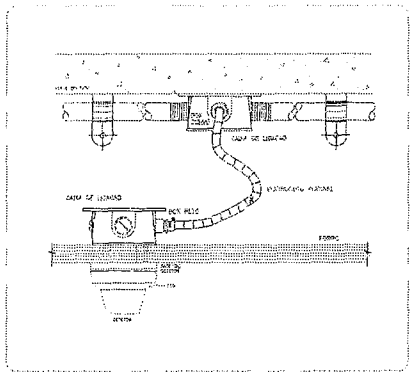

DETALHE TÍPICO
 DETECTOR (TUBULAÇÃO NO ENTREFORRO)
 SEM ESCALA

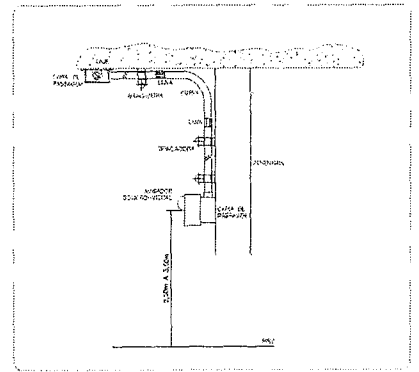

DETALHE TÍPICO
 AÇIONADOR SONORO-VISUAL
 SEM ESCALA

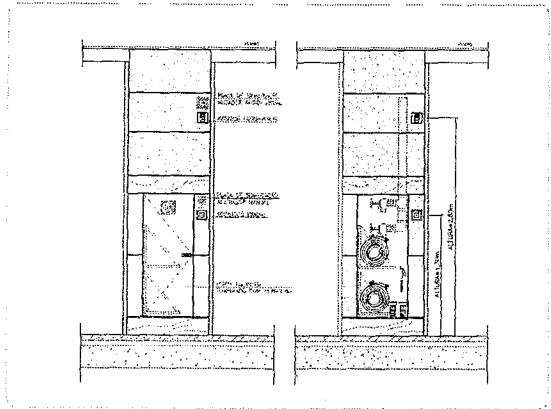

DETALHE TÍPICO
 INSTALAÇÃO DE AÇIONADORES E SIRENES NOS HIGRANTES
 SEM ESCALA

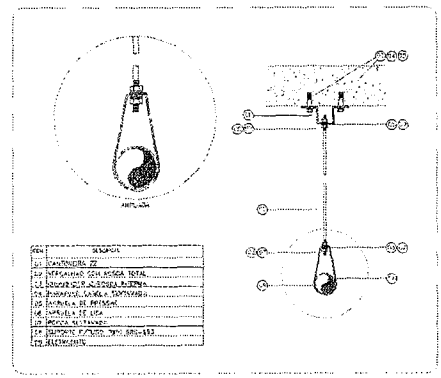

DETALHE TÍPICO
 FIXAÇÃO ELETRODUTO NO TETO
 SEM ESCALA

01	SEMPRE
02	SEMPRE
03	SEMPRE
04	SEMPRE
05	SEMPRE
06	SEMPRE
07	SEMPRE
08	SEMPRE
09	SEMPRE
10	SEMPRE
11	SEMPRE
12	SEMPRE
13	SEMPRE
14	SEMPRE
15	SEMPRE
16	SEMPRE
17	SEMPRE
18	SEMPRE
19	SEMPRE
20	SEMPRE

ART OBRA / SERVIÇO
 Nº CE20190513093

01	EMISSÃO FINAL	22/02/22	CLAUDIA VILLAS BOAS
02	REVISÃO	DATA	RESPONSÁVEL
PROJETO	PROJETO DE INSTALAÇÃO DE SINALIZAÇÃO DE FUMOS	PROJETO	CE-20190513093
REVISÃO	REVISÃO DE PROJETO DE INSTALAÇÃO DE SINALIZAÇÃO DE FUMOS	REVISÃO	CLAUDIA VILLAS BOAS
APROVAÇÃO	APROVAÇÃO DE PROJETO DE INSTALAÇÃO DE SINALIZAÇÃO DE FUMOS	APROVAÇÃO	WALLYSOM BRUNO ALMEIDA
ASSINATURA	PROJETO DE INSTALAÇÃO DE SINALIZAÇÃO DE FUMOS	DATA	22/02/2022
PROJETO DE INSTALAÇÃO DE SINALIZAÇÃO DE FUMOS			
ITEM DE DETALHE TÍPICO DE INSTALAÇÃO DE DETECTORES			
ASSINATURA E RUBRICA DO PROJETISTA			
10-10			